

I PUSLAPIS

1. GAMINIO APŽVALGA

Džiaugiamės, kad mūsų DUALFIX i-SIZE galės saugiai lydėti jūsų vaiką jo naujuoju gyvenimo etapu. Norėdami užtikrinti patikimą savo vaiko apsaugą, naudokite ir montuokite DUALFIX i-SIZE kaip nurodyta šioje naudojimo instrukcijoje!

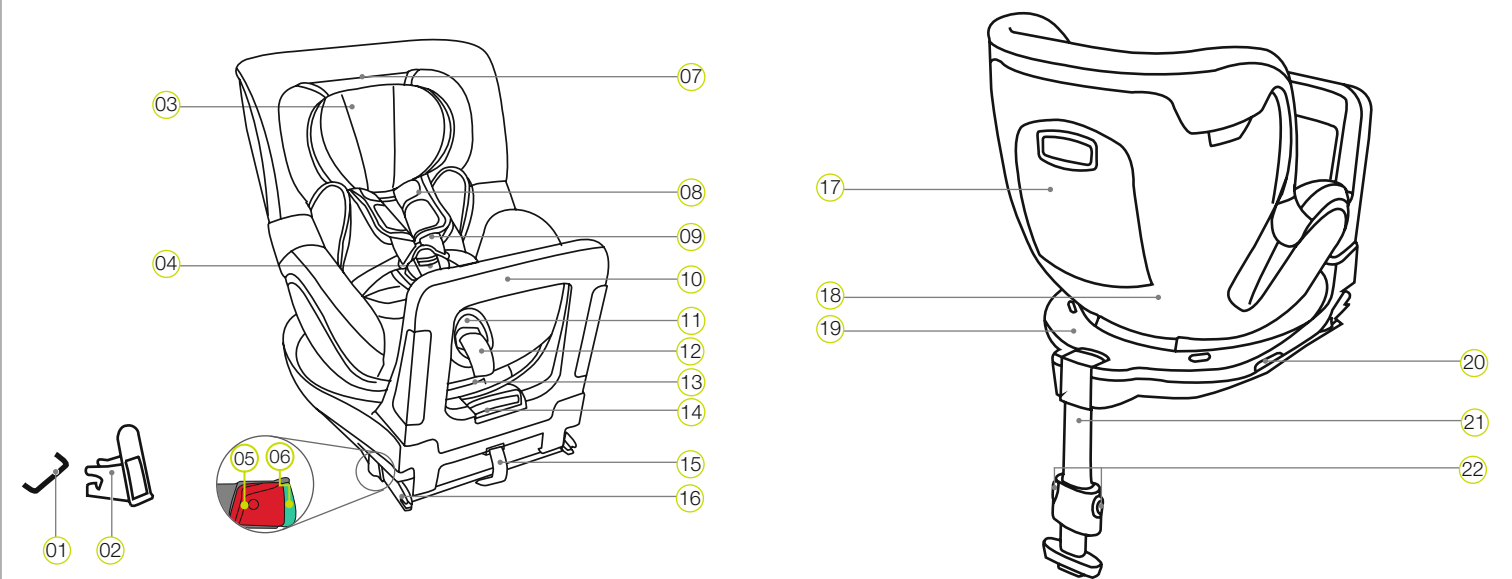

- | | | |
|---|---|--|
| 01 ISOFIX tvirtinimo taškai (automobilio) | 09 Pečių diržai | 17 Naudojimo instrukcijos saugojimo skyrelis |
| 02 ISOFIX kreipikliai | 10 Apsauginė atrama | 18 Sėdynės įdėklas |
| 03 Galvos atrama | 11 Reguliavimo mygtukas | 19 Sėdynės įdėklo pagrindas |
| 04 Diržo spynelė | 12 Reguliavimo diržas | 20 Sukimo mygtukas |
| 05 Atlaisvinimo mygtukas | 13 Polinkio reguliavimo rankenėlė | 21 Atraminė koja |
| 06 Saugos mygtukas | 14 Apsauginės atramos reguliavimo rankenėlė | 22 Atraminės kojelės reguliavimo mygtukas |
| 07 Galvos atramos atlaisvinimo mygtukas | 15 Medžiaginė kilpa | |
| 08 Pečius minkštinančios pagalvėlės | 16 ISOFIX fiksavimo gembės | |

4. ĮSODINIMO IR IŠLAIPINIMO FUNKCIJA

- Paspauskite sukimo mygtuką 20 pagrindo šoninėje dalyje 19 ir tuo pačiu metu pasukite sėdynės įdėklą 90° 18 į automobilio durelių pusę.
- Dabar galite savo vaiką patogiai pasodinti arba iškelti.
- Prisekite vaiką (žr. 8 skyrių VAIKO KĖDUTĖS NAUDOJIMAS).
- Pasukite sėdynės įdėklą 18 90°, atgal į vaiko amžių atitinkančią važiavimo kryptį ir užfiksuokite kol išgirsite spragtelėjimą.
- Įsitinkinkite, kad abu indikatoriai 27 yra juodos spalvos. Jeigu vienas iš indikatorių yra raudonas, sėdynės įdėklas 18 nėra tinkamai užfiksuotas.

⚠ Dėmesio: Prieš kiekvieną kelionę automobiliu įsitinkinkite, kad pasukamasis sėdynės įdėklas 18 yra tinkamai užfiksuotas, o abu indikatoriai yra juodos spalvos.

5. ĮPRASTA IR TECHNINĖ PRIEŽIŪRA

Valymas

Naudokite tik originalius BRITAX RÖMER sėdynės užvalkalus. Sėdynės užvalkalas yra integruota vaikiškos kėdutės dalis ir atlieka svarbią funkciją, užtikrinant nepriklausančią sistemą veikimą. Atsarginių kėdutės užvalkalų galite įsigyti iš specializuoto prekybininko.

- Užvalkalą galima nuimti ir skalbti švelniais plovikliais, parinkus švelniems audiniams skirtą skalbimo mašinos programą (30 °C). Prašom laikytis užvalkalų skalbimo etiketėje pateiktų nurodymų.
- Kūdikiams skirtus įdėklus galima skalbti kaip ir sėdynės užvalkalus. Prieš skalbdami iš viršutinės dalies ir iš pagrindo pašalinkite visas porolono dalis. Jų negalima skalbti kartu.
- Minkštinančias pečių pagalvėles galima nuimti ir išplauti šiltu muiluotu vandeniu.
- Plastikines dalis ir diržus galima valyti muiluotu vandeniu. Nenaudokite agresyvių valiklių (tokių kaip tirpiklis).

Diržų spynelės priežiūra

Kad būtų užtikrintas jūsų vaiko saugumas 04, diržo spynelė turi tinkamai veikti. Diržo spynelės veikimas 04 įprastai sutrinka dėl susikaupusių nešvarumų ar įstrigusių svetimkūnių.

- Paspaudus raudoną atleidimo mygtuką, spynelės liežuveliai 29 bus lėtai išstumti.

- Spynelės liežuveliai 29 neužsikisuoja (t. y. jie vėl išstumiami, kai bandote juos įkišti).
- Užsikisuoju spynelės liežuveliams 29, nesigirdi spragtelėjimo.
- Sunkiai pavyksta įspausti spynelės liežuvelius 29 –(jaučiate pasipriešinimą).
- Diržo spynelę 04 pavyksta atidaryti tik panaudojus jėgą.

Ką daryti: Išvalykite diržo spynelę 04, kad ši vėl laisvai veiktų.

Diržo spynelės valymas

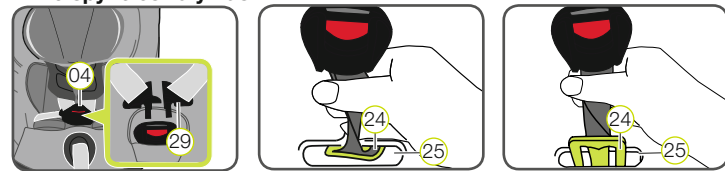

- Nuimkite automobilio sėdynės užvalkalą, kaip aprašyta skyriuje „Užvalkalų nuėmimas“.
- Pasukite diržą su metaline plokšte 24, kuri laiko spynelės liežuvį 04 sėdynės įdėkle 18, 90° į išilginį prarėžą.
- Metalinę plokštę 24 patraukite siauroju kraštu pirmyn per diržui skirtą prarėžą 25.
- Pamerkite diržo spynelę 04 bent valandai į šiltą vandenį su indų plovimo skysčiu. Po to gerai nuplaukite ir išdžiovinkite.
- Metalinę plokštę 24 iš priekio pilnai pastumkite į išilginį prarėžą.
- Diržą su metaline plokšte pasukite 24 90°, kol ji skersai važiavimo kryptimi užsikisus diržo prarėže 25, esančiame sėdynės įdėkle 18.

⚠ PAVOJUS! Tvirtai truktelėkite diržo spynelę 04 ir patikrinkite, ar ji saugiai pritvirtinta sėdynės įdėkle 17.

- Įverkite diržo spynelę 04 per paminkštinimą 23 prie užvalkalų ir vėl pritvirtinkite kibujį fiksatorių ir užvalkalą.

Užvalkalų nuėmimas

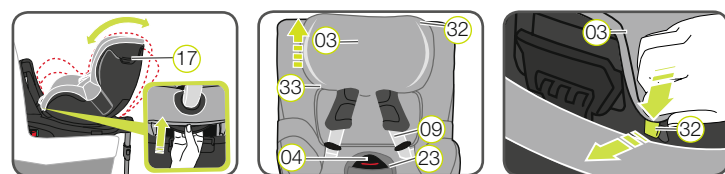

2. LEIDIMAS

Šioje instrukcijoje naudojami toliau išvardyti simboliai:

| Simbolis | Raktinis žodis | Paaškinimas |
|----------|----------------|--|
| ⚠ | PAVOJUS! | Pavojus patirti sunkių kūno sužalojimų |
| ⚠ | ĮSPĖJIMAS! | Pavojus patirti lengvų kūno sužalojimų |
| ⚠ | ATSARGIAI! | Pavojus sugadinti daiktus |
| ℹ | PATARIMAS! | Naudingi patarimai |

DUALFIX i-SIZE skirtas jūsų kūdikio apsaugai transporto priemonėje.

| BRITAX RÖMER Vaikiška saugos kėdutė | Patikra ir aprobcija atlikta remiantis ECE* R 129/01 | |
|-------------------------------------|--|-----------|
| | Ūgis | Kūno masė |
| DUALFIX i-SIZE | 40–105 cm | ≤ 18 kg |

* ECE – Europos standartas, taikomas saugos įrangai

Vaiko saugos kėdutė sukurta, išbandyta ir patvirtinta pagal Europos vaikų saugos įrangos standartus (ECE R 129/01). Patikros ženklas „E“ (apskritime) ir garantijos numeris yra oranžiniame garantiniame lipduke (lipdukas ant vaiko kėdutės).

⚠ PAVOJUS! Garantija nebegalios, jei vaiko kėdutę koku nors būdu modifikuosite. Modifikuoti leidžiama tik gamintojui. Dėl savavališkų techninių pakeitimų kėdutės apsauginė funkcija gali susilpnėti arba dingti. Neatlikite jokių vaiko kėdutės techninių pakeitimų.

⚠ PAVOJUS! DUALFIX i-SIZE skirta tik vaiko apsaugai transporto priemonėje. Jos nederėtų naudoti namie kaip sėdimosios vietos ar žaislo.

- Nustatykite sėdynės įdėklą 17 plokščiausią padėtį.
- Atlaisvinkite pečių diržus 09 ir atsekite diržo spynelę 04.
- Pakelkite galvos atramą 03 į aukščiausią padėtį.
- Pirmiausia išimkite iš galvos atramos apatinio krašto 03 gumines kilputes 33, tada iškabinkite viršutinio krašto tvirtinimo kabliukus 32 ir nuimkite užvalkalą.
- Nuleiskite galvos atramą 03 į žemiausią padėtį.
- Atsekite spaudes užvalkalų galinės dalies kairėje ir dešinėje pusėse ir perkirkite per kiaurymę pečių diržus 09.
- Prie paminkštinimo atsekite kibujį fiksatorių 23.
- Kojų srityje 33 iškabinkite gumines kilputes ir plastikines plokšteles.
- Elastinę apmušalo siūlę iškabinkite apačioje prie sėdynės įdėklo krašto.
- Traukite užvalkalą iš apačios per reguliavimo mygtuką 13 su reguliavimo diržu, diržo spynelę 04 ir nuimkite jį per galvos atramą 03.

⚠ PAVOJUS! Draudžiama naudoti vaiko saugos kėdutę be užvalkalų.

Užvalkalų uždėjimas:

Norėdami užvilkti užvalkalą, pakartokite visus veiksmus atvirkštine tvarka.

⚠ Dėmesio: Diržai negali būti susisukę ir turi būti teisingai įstatyti į apmušale esančias diržui skirtas prarėžas.

Pečių minkštinančių pagalvėlių nuėmimas

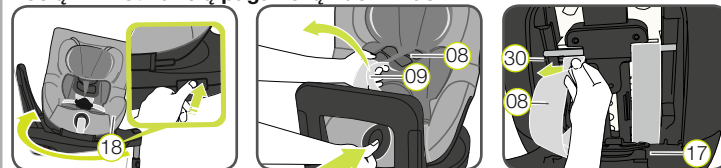

- Pasukite sėdynės įdėklą 18 į atbulinę padėtį.
- Kiek įmanoma atpalaiduokite 09 pečių diržus.
- Minkštinančias pečių pagalvėles 08 atidarykite šoniniais kibiaisiais fiksatoriais.
- Atidarykite naudojimo instrukcijos saugojimo skyrelį 17.
- Ištraukite šiek tiek pečių diržus 09 ir iš aukščio reguliavimo įtaiso plastikinių juostelių 08 išsekite žemiau esančias minkštinamųjų pečių pagalvėlių diržo kilputes 30.
- Patraukite į save minkštinamąsias pečių pagalvėles 08 iš angų diržams.

Minkštinamųjų pečių pagalvėlių uždėjimas:

Norėdami uždėti pagalvėles, atlikite tuos pačius veiksmus atvirkštine tvarka.

⚠ Dėmesio: Minkštinamosios pečių pagalvėles 08 ir diržai negali būti susukti arba sukeisti. Pečių diržai 09 turi būti minkštinamosiose pečių pagalvėlėse, 08 po juoda dengiamąja juosta.

3. NAUDOJIMAS TRANSPORTO PRIEMONĖJE

Jei vaiko saugos kėdutę ketinate montuoti prieš važiavimo kryptį, laikykitės transporto priemonės žinyne pateiktų instrukcijų. Naudodami atsivėlkite į galimus apribojimus dėl oro pagalvių.

Raskite savo transporto priemonės naudojimo instrukcijoje informaciją apie automobilio sėdynes, kurios aprobutos remiantis ECE R16 naudoti montuojant vaikų kėdutes prieš važiavimo kryptį.

DUALFIX i-SIZE naudojimo galimybės:

| BRITAX RÖMER Vaikiška saugos kėdutė | Sėdynės padėtis transporto priemonėje su ISOFIX sistema | |
|-------------------------------------|---|-------------------------|
| | „i-Size“ | Ne „i-Size“ |
| DUALFIX i-SIZE | ✓ | ✓ Žr. modelių sąrašą |

Vaiko kėdutę galite naudoti taip:

| | |
|---|---------|
| Važiavimo kryptimi | Taip 1) |
| Prieš važiavimo kryptį | Taip 1) |
| Su 2 arba 3 vietose tvirtinamu saugos diržu | Ne |
| ant sėdynių su: ISOFIX tvirtinimais | Taip 2) |

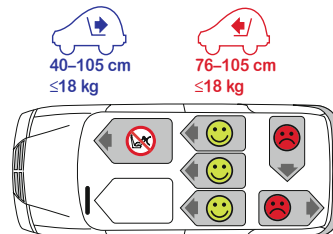

(Laikykitės savo šalyje galiojančių nuostatų)

- Važiavimo kryptimi 76–105 cm / prieš važiavimo kryptį 40–105 cm
- Važiavimo kryptimi 76–105 cm: Jeigu keleivio pusėje yra oro pagalvė: Pastumkite keleivio sėdynę ir laikykitės galimų savo transporto priemonės naudojimo instrukcijų. Prieš važiavimo kryptį 40–105 cm: Nenaudokite ant priekinės keleivio sėdynės su priekine saugos oro pagalve!

Kontaktiniai duomenys:

BRITAX RÖMER
Kindersicherheit GmbH
Theodor-Heuss-Strasse 9
D-89340 Leipheimas
Vokietija
Tel.: +49 (0) 8221 3670-199/-299
Faks.: +49 (0) 8221 3670-210
El. paštas: service.de@britax.com
www.britax.com

BRITAX EXCELSIOR LIMITED
1 Churchill Way West
Andover
Hampshire SP10 3UW
Jungtinė Karalystė
Tel.: +44 (0) 1264 333343
Faks.: +44 (0) 1264 334146
El. paštas: service.uk@britax.com
www.britax.com

40 - 105 cm
≤ 18 kg

britax

DUALFIX i-SIZE

LT

Naudojimo instrukcija



www.britax.com

2000028756 17/09

II PUSLAIPIS

6. SAUGOS NURODYMAI

⚠ Raskite laiko atidžiai perskaityti šiuos nurodymus ir saugokite instrukciją tam skirtoje vaiko saugos kėdutės kišenėje 17, kad bet kada galėtumėte vėl perskaityti. Jei perduodate vaiko saugos kėdutę tretiesiems asmenims, būtinai perduokite ir instrukciją.

Kad DUALFIX i-SIZE kėdutėje Jūsų vaikas būtų tinkamai apsaugotas, įrengdami ir naudodami kėdutę, vadovaukitės šioje instrukcijoje pateikta informacija. Naudojant kėdutę automobilio sėdynės „i-Size“ padėtyje, gali būti apriboti kai kurie kėdutės nustatymai.

⚠ PAVOJUS! Vaiko sauga:

• Įvykus eismo įvykiui, jei greitis susidūrimo metu buvo didesnis nei 10 km/h, vaiko kėdutė galėjo būti pažeista, tačiau pažeidimo požymių gali aiškiai nesimatyti. Tokiu atveju vaiko saugos kėdutę reikėtų pakeisti. Prašom išmesti seną kėdutę laikantis atitinkamų reikalavimų.

• Jei vaiko saugos kėdutė buvo pažeista (pvz., nukrito), ją kruopščiai patikrinkite.

• Reguliariai tikrinkite, ar nepažeistos visos svarbios dalys. Ypač svarbu atkreipti dėmesį į mechaninius komponentus. Jie turi veikti nepriekaištingai.

• Vaiko sėdynės dalių niekada netepkite tepalais ar alyva.

• Niekada nepalikite be priežiūros vaiko, sėdinčio automobilio saugos kėdutėje.

• Į transporto priemonę vaiką įlaipinkite ir iš jos išlaipinkite tik iš šaligatvio pusės.

• Saugokite vaiko saugos kėdutę nuo tiesioginių saulės spindulių, kai jos nenaudojate. Veikiama tiesioginių saulės spindulių vaiko saugos kėdutė gali labai stipriai įkaisti. Vaikų oda jautri ir dėl to vaikas gali būti sužalotas.

• Kuo labiau diržas prigludęs prie vaiko kūno, tuo vaikas saugesnis. Dėl šios priežasties diržu segamo vaiko nerenkite storais drabužiais.

• Ilgose kelionėse reguliariai sustokite ir leiskite vaikui pajudėti ir pažaisti.

• Naudojimas ant galinės sėdynės: priekinę sėdynę pastumkite tiek į priekį, kad jūsų vaikas kojomis nesiektų priekinės sėdynės atlošo (kad nesusižalotų).

⚠ PAVOJUS! Visų transporto priemonės keleivių apsauga:

Stagiai stabdant ar įvykus avarijai, nepritvirtinti daiktai ar saugos diržu neprisegę asmenys gali sužaloti bendrakeleivius. Todėl visuomet įsitikinkite, ar...

• nenaudojate kitų kontaktinių taškų, negu aprašyta šioje instrukcijoje ir pažymėta ant kėdutės;

• automobilio sėdynių atlošai užfiksuoti (pvz., atlenkiamoji užpakalinė sėdynė turi būti užfiksuota);

• transporto priemonėje (pvz., ant lentynos prie užpakalinio stiklo) pritvirtinti visi sunkūs arba aštriabriauniai daiktai;

• visi transporto priemonėje esantys asmenys prisisegę saugos diržus;

• automobilyje esanti vaiko saugos kėdutė pritvirtinta, net jei vaikas nevežamas.

⚠ ĮSPĖJIMAS! Saugus vaiko kėdutės naudojimas:

• Niekada nenaudokite nepritvirtintos vaiko saugos kėdutės, net ją bandydami.

• Kad išvengtumėte sužalojimų, įsitikinkite, ar vaiko saugos kėdutė nėra įstrigusi tarp kietų daiktų (automobilio durų, sėdynės bėgių ir kt.).

• Nenaudojamą vaiko saugos kėdutę laikykite saugioje vietoje. Ant kėdutės nedėkite jokių sunkių daiktų, nelaikykite jos arti šilumos šaltinio ar tiesioginiuose saulės spinduliuose.

⚠ ATSARGIAI! Jūsų transporto priemonės apsauga:

• Ant kai kurių automobilių sėdynių apmušalų, pagamintų iš ne tokių atsparių medžiagų (pvz., veliūro, odos ir t. t.), naudojant vaiko saugos kėdutes gali atsirasti dėvėjimosi žymių. Visapusiškai sėdynių apmušalų apsaugai rekomenduojame naudoti BRITAX RÖMER automobilių sėdynių apsaugą, ją galite įsigyti kaip mūsų siūlomą priedą.

7. PASIRUOŠIMO DARBAI



1. Jei Jūsų automobilyje kaip standartinė įranga nesumontuoti ISOFIX kreipikliai, pritvirtinkite du kreipiklius 02, esančius saugos kėdutės rinkinyje*, ilgąja dalimi į viršų prie dviejų automobilyje esančių ISOFIX inkarnių tvirtinimo taškų 01.

ⓘ **PATARIMAS!** ISOFIX inkarniniai tvirtinimo taškai yra tarp transporto priemonės sėdynės ir nugaros atlošo.

2. Pakelkite automobilio sėdynės galvos atramą iki aukščiausios padėties.

* Kreipikliai palengvina vaiko saugos kėdutės tvirtinimą prie ISOFIX inkarnių tvirtinimo taškų ir saugo sėdynių apmušalus. Jei saugos kėdutė nenaudojama, juos reikėtų nuimti ir laikyti saugioje vietoje. Transporto priemonėse su atlenkiamomis sėdynėmis, prieš atlenkiant sėdynę, reikia nuimti tvirtinimo kreipiklius. Dažniausiai kylančių problemų priežastis – ant kreipiklių ar kabliukų susikaupę nešvarumai ar ten patekę svetimkūniai. Problemas išspręsite išvalę nešvarumus ar pašalinę svetimkūnius.

8. VAIKO SAUGOS KĖDUTĖS MONTAVIMAS

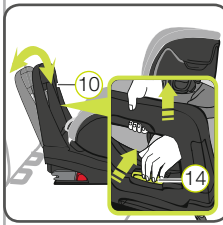

1. APSAUGINĖ ATRAMOS PRITAIKYMAS

1.1 Atgal atgręžtą vaiko kėdutę važiavimo kryptimi padėkite ant leidžiamos naudoti automobilio sėdynės.

1.2 Viena ranka laikykite 14 prie apsauginės atramos 10 prispaustą reguliavimo rankenėlę ir tuo pačiu metu kita ranka kelkite apsauginę atramą 10 aukšty, kol ši atsilaisvins.

1.3 Apsauginės atramos kampas 10 turi sutapti su jūsų transporto priemonės sėdynės atlošo kampu, kad apsauginė atrama 10 girdimai užsifiksuotų.

2. ISOFIX PARUOŠIMAS

2.1 Patraukite už pilkos medžiaginės kilputės 15, kol ISOFIX fiksavimo gembės 16 bus visiškai ištrauktos.

2.2 Abiejose saugos kėdutės pusėse vienu metu spauskite žalią saugos mygtuką 06 ir raudoną atlaisvinimo mygtuką 05. Taip įsitikinsite, ar abu ISOFIT fiksavimo gembių 16 kabliukai yra atkabinti ir paruošti naudoti.

3. ISOFIX TVIRTINIMAS

3.1 Nukreipkite abi ISOFIX fiksavimo gembes 16 tiesiai į abu kreipiklius 02.

3.2 Įstumkite abi ISOFIX fiksavimo gembes 16 į kreipiklius 02, kad ISOFIX fiksavimo gembės 16 abiejose pusėse tinkamai užsifiksuotų spragtelėdamos.

⚠ **PAVOJUS!** Jei vaiko saugos kėdutė pritvirtinta tinkamai, abiejose pusėse matysite žalią saugos mygtuką 06.

4. VAIKŲ SAUGOS KĖDUTĖS PRISPAUDIMAS

Automobilinę saugos kėdutę kuo tvirtiau prispauskite prie transporto priemonės sėdynės atlošo.

5. TVIRTINIMO TIKRINIMAS

Pajudinkite vaiko saugos kėdutę, kad įsitikintumėte, jog ji pritvirtinta tinkamai, ir dar kartą patikrinkite saugos mygtukus 06, kad įsitikintumėte, jog jie abu yra žali.

6. ATRAMINĖS KOJELĖS MONTAVIMAS

6.1 Ištraukite galinėje saugos kėdutės pusėje esančią atraminę kojelę 21, kol pasigirs spragtelėjimas, o atraminę kojelę 21 bus iki galo nulenktą į šoną. Neturi matytis raudonos žymos.

6.2 Paspauskite abu reguliavimo mygtukus 22 ir ištraukite atraminę kojelę tiek 21, kad ši patikimai stovėtų transporto priemonėje. Turi matytis žalia atraminės kojelės 21 lemputė, o abu reguliavimo mygtukai 22 turi girdimai užsifiksuoti.

⚠ **PAVOJUS!** Atraminė kojelė 21 negali kyboti ore arba būti paremta daiktais. Atkreipkite dėmesį, kad atraminė kojelė 21 nepakeltų DUALFIX i-SIZE pagrindo 19 nuo transporto priemonės sėdynės sėdimosios dalies.

9. VAŽIAVIMO KRYPTIES KEITIMAS

DUALFIX i-SIZE galima:

1. Nuo 40–105 cm (≤18 kg) naudoti nukreiptą prieš važiavimo kryptį.

2. Nuo 15 mėnesių: 76–105 cm (≤18 kg) naudoti nukreiptą važiavimo kryptimi.

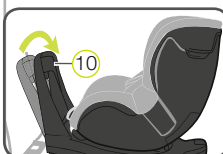
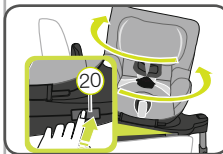

Norėdami pakeisti važiavimo kryptį, paspauskite sukimo mygtuką 20 ir pasukite kėdutę norima kryptimi, kol ši užsifiksuos.

Jei kėdutė naudojama atgręžus į priekį, amortizuojančioji apkaba 10 turi būti vertikaloje padėtyje.

⚠ **PAVOJUS!** Prieš kiekvieną kelionę automobiliu pabandykite pasukinėti kėdutę į abi puses, kad įsitikintumėte, ar besisukanti saugos kėdutės dalis yra užfiksuota.

⚠ **PAVOJUS!** Jeigu jūsų vaikas yra mažesnis negu 76 cm ir jaunesnis negu 15 mėn., **naudokite** saugos kėdutės važiavimo kryptimi.

10. VAIKO SAUGOS KĖDUTĖS NAUDOJIMAS

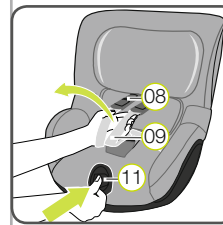

1. PEČIŲ DIRŽŲ ATLAISVINIMAS

Norėdami atlaisvinti pečių diržus, paspauskite reguliavimo mygtuką 11 ir tuo pačiu metu pirmyn patraukite abu pečių diržus 09.

⚠ **DĖMESIO!** Netraukite už minkštinamųjų pečių pagalvėlių 08.

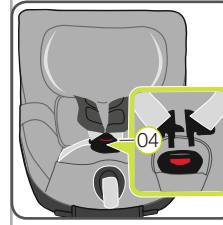

2. DIRŽO SPYNELĖS ATIDARYMAS

Norėdami atidaryti diržo spynelę 04, paspauskite raudoną diržo spynelės mygtuką.

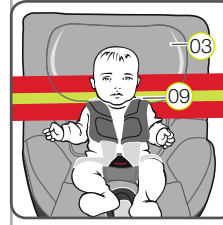
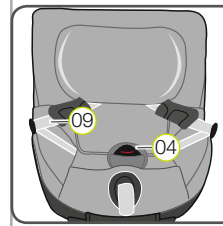

5. GALVOS ATRAMOS NUSTATYMAS

Tinkamai nustatyta galvos atrama 03 užtikrina optimalią kėdutėje esančio vaiko apsaugą.

Galvos atrama 03 turi būti nustatyta taip, kad pečių diržai 09 būtų vaiko pečių aukštyje.

▶ Pečių diržai 09 turi būti nustatyti taip, kad jie eitų horizontaliai arba šiek tiek virš vaiko pečių.
▶ Pečių diržai 09 neturi būti už vaiko nugaros, ausų aukštyje arba virš jų.

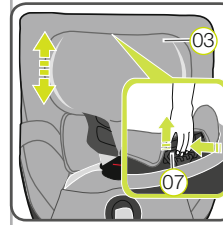

Galvos atramos nustatymui:

5.1 Atlaisvinkite diržo fiksatorių (8.1)

5.2 Nuspauskite galvos atramos 07 atlaisvinimo mygtuką 03 ir nustatykite galvos atramą 03 iki tinkamo pečių diržo aukščio.

5.3 Patikrinkite, ar tinkamai užfiksuota galvos atrama 03. Pabandykite galvos atramą 03 šiek tiek paslinkti žemyn.

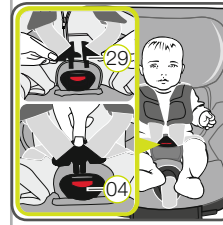

6. DIRŽO SPYNELĖS UŽFIKSAVIMAS

Sujunkite abu liežuvėlius 29 ir įspauskite juos į diržo spynelę, kol pasigirs garsus spragtelėjimas 04.

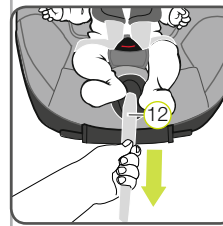

7. NUSTATYMŲ DIRŽO ĮTEMPIMAS

Patraukite už nustatymų diržo, 12 kol jis priglus prie jūsų vaiko kūno.

⚠ **ĮSPĖJIMAS!** Juosmens diržai vaiką turi juosti kiek įmanoma žemiau virš kirkšnių.

⚠ **Kad užtikrintumėte vaiko saugumą, prieš kiekvieną kelionę automobiliu patikrinkite, ar...**

- automobilinės saugos kėdutės ISOFIX fiksavimo gembės 16 abiejose pusėse tinkamai užfiksuotos ISOFIX inkarniuose tvirtinimo taškuose 01, o abu ISOFIX mygtukai 06 yra žali;
- vaiko saugos kėdutė pritvirtinta tinkamai;

- atraminė kojelė 21 tvirtai stovi transporto priemonėje, dega žalia atraminės kojelės lemputė 21;
- pasukamas sėdynės įdėklas 18 yra tinkamai užfiksuotas, o abu indikatoriai yra juodos spalvos;
- vaiko kėdutės diržai yra prigludę prie vaiko kūno, bet jo nesuveržia;
- pečių diržai nustatyti teisingai 09 ir nėra susisukę;
- minkštinamosios pečių pagalvėlės 08 yra tinkamai prigludusios prie vaiko kūno;
- atjungta priekinė saugos oro pagalvė, kai apsauginė kėdutė naudojama keleivio vietoje;
- vaiko saugos kėdutė pastatyta važiavimo kryptimi, kuri atitinka jūsų vaiko ūgį ir amžių;
- užrakto liežuvėliai 29 užfiksuoti diržo spynelėje 04.

⚠ **DĖMESIO!** Jei Jūsų vaikas bandys paspausti ISOFIT saugos mygtukus 05 arba atsegti automobilio diržo sagtį 04, kai tik galėsite, iš karto sustokite. Patikrinkite, ar saugos kėdutė tinkamai pritvirtinta, ir įsitikinkite, ar vaikas tinkamai prisegtas. Paašikinkite vaikui dėl jo elgesio kylančius pavojus.

11. ĮDĖKLO KŪDIKIUI NAUDOJIMAS

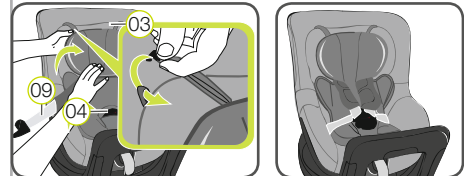

Kūdikiams iki 60 cm būtina naudoti specialų kūdikiams skirtą įdėklą.

Įdėkite įdėklą į saugos kėdutę ir uždėkite abu saugos diržus 09.

Abu plastikinius kabliukus prisėkite prie galvos atramos užvalkalo kilpučių 03.

Diržo spynelę 04 ir kibijų fiksatorių perkirkite per apatinę įdėklo dalyje esančias kiaurymes.

⚠ **DĖMESIO!** Kiekvieną kartą įsitikinkite, kad vaikas yra saugus.

12. SĖDĖJIMO KAMPO NUSTATYMAS

DUALFIX i-SIZE sėdynės įdėklą galima naudoti važiavimo kryptimi ir prieš važiavimo kryptį, šiais įvairiais polinkio kampais:

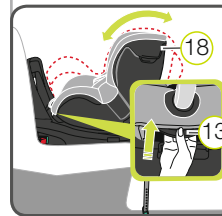

Sėdėjimo kampo nustatymui:

Patraukite reguliavimo svirtį 13 į priekį ir pastumkite / paspauskite sėdynės įdėklą 18 į norimą padėtį.

⚠ **PAVOJUS!** Sėdynės įdėklas 18 turi girdimai užsifiksuoti bet kurioje padėtyje. Patraukite už sėdynės įdėklo 18 ir įsitikinkite, kad šis užsifiksavo.

13. VAIKO KĖDUTĖS IŠMONTAVIMAS

1. Paspauskite abu atraminės kojelės reguliavimo mygtukus 22, o apatinę kojelės dalį iki galo sustumkite į viršutinę. Atleiskite reguliavimo mygtukus ir užfiksuokite atraminę kojelę sustumtoje padėtyje.

2. Norėdami atlaisvinti ISOFIX tvirtinimą, iš abiejų saugos kėdutės pusių vienu metu spauskite žalią saugos mygtuką 06 ir raudoną atlaisvinimo mygtuką 05.

3. ISOFIX fiksavimo gembės 16 vėl pastumkite į sėdynės įdėklą 18.

ⓘ **PATARIMAS!** ISOFIX fiksavimo gembės apsaugotos nuo pažeidimų, jeigu jos vėl bus apatinėje kėdutės dalyje.

⚠ **PAVOJUS!** Automobilyje esanti vaiko saugos kėdutė visada turi būti pritvirtinta, net jei vaikas nevežamas.

14. ATLIEKŲ ŠALINIMAS

Atsižvelkite į savo šalyje galiojančias atliekų šalinimo nuostatas.

| Pakuotės išmetimas | Konteineris kartonui |
|--------------------|--|
| Kėdutės užvalkalas | Buitinės atliekos, terminis utilizavimas |
| Plastikinės dalys | Specialiai pažymėti konteineriai |
| Metalinės dalys | Konteineris metalui |
| Diržų juostos | Konteineris poliesteriui |
| Sagtys ir užraktai | Buitinės atliekos |