

PRODUKTOVERSIGT

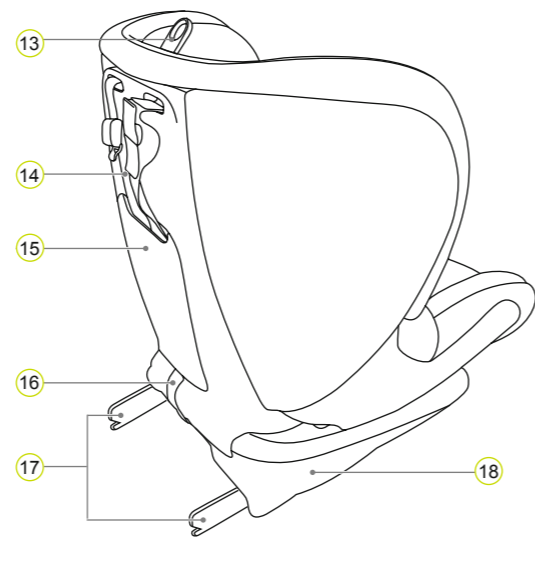
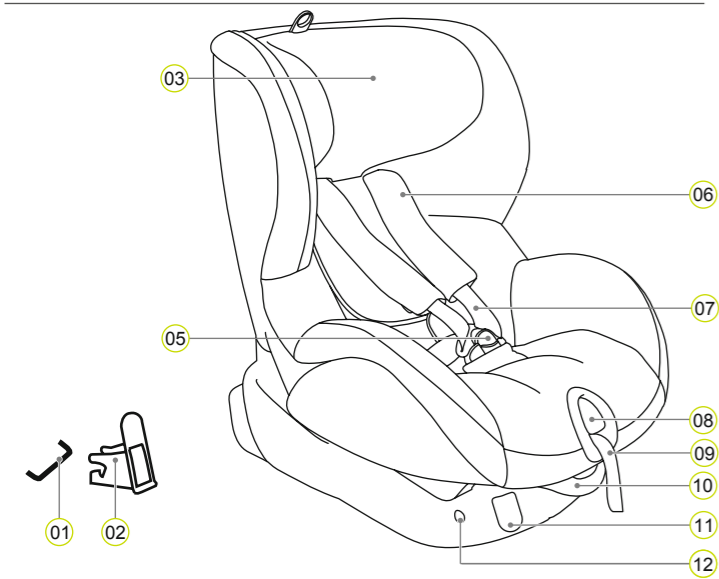

- 01 ISOFIX-fastgørelsespunkter (bil)
- 02 ISOFIX-hjælpeindføringer
- 03 Hovedstøtte
- 05 Selelås
- 06 Skulderpolstringer

- 07 Skulderseler
- 08 Justeringsknap
- 09 Justeringsstrop
- 10 Håndtag til rygindstilling
- 11 ISOFIX-frigørelsesknapper
- 12 ISOFIX-indikatorer

- 13 Justeringsring på hovedstøtten
- 14 Top Tether
- 15 Lomme til betjeningsvejledning
- 16 Stofstrop
- 17 ISOFIX-låsearme
- 18 Autostol

BRITAX RÖMER Autostol	Kontrolleret og certificeret i henhold til ECE* R 44/04	
	Gruppe	Barnets vægt
TRIFIX	1	9 til 18 kg

Autostolen er konstrueret, kontrolleret og certificeret i henhold til kravene i den europæiske godkendelses-standard for sikkerhedsudstyr til børn (ECE R 44/04). Kontrolmærket E (i en cirkel) og certificeringsnummeret findes på det orange certificeringsklæbemærke (klæbemærke på autostolen).

- Certificeringen er ugyldig, hvis du foretager ændringer på autostolen.
- TRIFIX autostolen skal anvendes til at sikre dit barn i køretøjet. Den må ikke anvendes som et sæde eller et stykke legetøj i hjemmet.

*ECE = europæisk godkendelses-standard for sikkerhedsudstyr til børn (European Standard for Child safety Equipment)

PLEJE OG VEDLIGEHOLDELSE

Pleje af selelåsen

Det er vigtigt for sikkerheden af dit barn, at selelåsen fungerer korrekt. Ophobninger af snavs eller fremmedlegemer er ofte årsagen til funktionsfejl på selelåsen:

- Låselaskerne går kun langsomt ud af låsemekanismen, når den røde frigørelsesknap trykkes ind.
- Låselaskerne går ikke i indgreb (det vil sige de går ud igen, hvis du forsøger at presse dem ind).
- Låselaskerne går i indgreb uden et hørbart „klik“.
- Det er svært at føre låselaskerne ind (mærkbar modstand).
- Låsen åbner kun, hvis der trykkes kraftigt på knappen.

Løsningsmulighed
Rengør selelåsen, så den fungerer ordentligt igen:

Rengøring af selelås

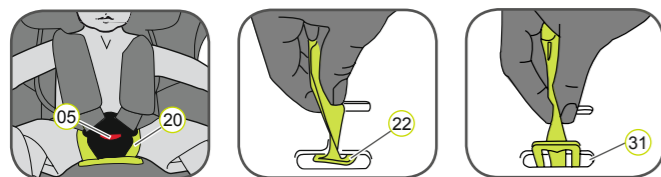

1. Åbn selelåsen 05 (tryk på den røde knap).
2. Træk den elastiske strop henover selelåsen 05.
2. Åbn Velcrobåndene på skridtpolstringen 20 og fjern skridtpolstringen fra betrækket.
3. Skub metalpladen 22, som anvendes til at fastgøre selelåsen 05 på autostolen, på højkant gennem seleslidsen 31.
4. Læg selelåsen 05 i blød i varmt vand med opvaskemiddel mindst en time. Skyl den derefter og tør den grundigt af.

Rengøring

Anvend kun originale Britax/RÖMER reserve-sædebetræk, eftersom sædebetrækket er en integreret del af autostolen, hvilket spiller en vigtig rolle for at hele systemet fungerer korrekt. Reserve-sædebetræk kan fås hos din forhandler.

- Autostolen må ikke anvendes uden betræk.
- Betrækket kan aftages og vaskes med et mildt vaskemiddel i vaskemaskinen på et skånsomt program (30 °C). Vær opmærksom på instruktionerne på betrækkets vaskemærke.

- Plastdele kan rengøres med sæbevand. Anvend ingen kraftige rengøringsmidler (så som opløsningsmidler).
- Selerne kan vaskes i lunken sæbevand.
- ⚠ **Pas på:** Fjern aldrig låselaskerne 21 fra remmene.
- Skulderpolstringen kan vaskes i lunken sæbevand.

Aftagning af betrækket

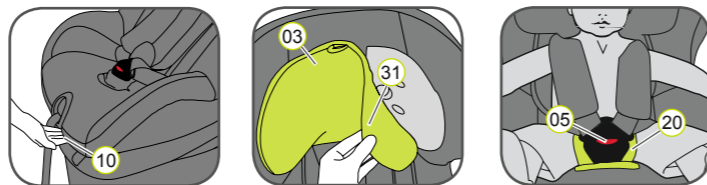

1. Pres håndtaget til rygindstillingen 10 opad og skub autostolen 18 bagud hen mod opret position.
2. Løsn seleremmen så godt som muligt.
3. Åbn selelåsen 05 (tryk på den røde knap).
4. Åbn velcro-båndene på skridtpolstringen 20.
5. Skub hovedstøtten 03 i den laveste position.
6. Fjern betrækket på hovedstøtten 31.
7. Knap trykknapperne op på venstre og højre side bagerst på betrækket.
8. Klap den bagerste del af betrækket ned mod sædets overflade.
9. Før seleremmen gennem slidsen i betrækket.
10. Kræng betrækkets elastiske søm på kanten af autostolen af.
- TIP: Start ved håndtagene i siderne og ved den øverste kant på autostolen.
11. Træk betrækket opad over kanten, hvor remjusteringen befinder sig.
12. Tag selelåsen 05 og enden af remmen ud af betrækket.
13. Træk betrækket lidt opad og før det med slidsen over hovedstøtten 03.

Sådan anbringes betrækket igen:

Følg ganske enkelt de fornævnte trin i omvendt rækkefølge.

- ⚠ **Pas på:** Kontrollér at seleremmen ikke er snoet og at de er anbragt korrekt i seleslidserne på betrækket.

Plejevejledning

- ⚠ Sådan sikres autostolens fulde beskyttelseeffekt:
- I tilfælde af et uheld med en hastighed på mere end 10 km/t ved sammenstødet kan det ske, at autostolen er blevet beskadiget, men muligvis er skaden ikke synlig med det samme. I dette tilfælde skal autostolen udskiftes. Stolen skal bortskaffes miljøvenligt.
- Kontrollér regelmæssigt alle vigtige dele for beskadigelse. Vær i den forbindelse særligt opmærksom på, om alle mekaniske komponenter fungerer korrekt.
- For at forhindre beskadigelse, skal det undgås at autostolen kommer i klemme mellem faste emner (bildør, sædeskiner osv.).
- Lad din autostol altid blive kontrolleret, hvis den er blevet beskadiget (fx hvis den blev tabt).
- Ingen dele på autostolen må smøres.

Vær opmærksom på reglerne om bortskaffelse i dit land.

Bortskaffelse af emballage	Container til karton
Betræk	Restaffald, termisk genanvendelse
Plastdele	I henhold til mærkningen i de dertil bestemte affaldscontainere
Metaldele	Container til metal
Seleremme	Container til polyester
Lås og låselasker	Restaffald

ANVENDELSE I KØRETØJET

Vær opmærksom på vejledningerne omkring anvendelse af systemer til fastspænding af børn i din bils betjeningsvejledning.

Stolen kan anvendes i alle biler, som er udstyret med ISOFIX- og Top Tether-forankringssystemer. Se efter i bilens betjeningsvejledning med henblik på informationer omkring Top Tether-forankringspunkterne og om sæderne er godkendte til autostole i vægtklassen 9–18 kg.

Sådan anvendes autostolen i bilen:

Fremadrettet	Ja
Bagudrettet	Nej ¹⁾
Sædeegenskaber: ISOFIX-fastgørelsespunkter (mellem sæde og ryglæn) og Top Tether-forankringspunkter (fx på hattehylde, i gulvet eller bagved ryglænet)	Ja ²⁾

(Vær opmærksom på reglerne om bortskaffelse i dit land)

- 1) Det er kun tilladt at anvende autostolen på et bagudrettet sæde i køretøjet (fx i en varevogn eller minibus), hvis sædet også er godkendt til anvendelse for voksne. Autostolen må ikke placeres således, at den befinder sig inden for det område, hvor en airbag kan sprede sig ud.
- 2) Hvis der er en airbag forrest: Skub passagersædet helt tilbage og se efter henvisninger i køretøjets betjeningsvejledning.

STOLEUDVALG

BRITAX RÖMER Autostole	Kontrol og certificering i henhold til ECE R 44/04	
	Gruppe	Barnets vægt
KID	2–3	15–36 kg
KID plus	2–3	15–36 kg
KIDFIX	2–3	15–36 kg
KIDFIX SICT	2–3	15–36 kg

To års garanti

Denne autostol har 2 års garanti i forbindelse med produktions- eller materialeskader. Garantien gælder fra købsdatoen. Garantien dækker kun autostole, som er blevet anvendt korrekt, og som er blevet sendt tilbage til os i en ren og ordentlig tilstand.

Garantien dækker ikke:

- Naturlige tegn på slid og skader opstået pga. ekstreme belastninger
- Skader opstået pga. upassende eller ikke korrekt anvendelse

Hvad er dækket af garantien?

Stoffer: Alle vores stoffer opfylder yderst høje krav med henblik på farveægtighed ved uv-stråling. Ikke desto mindre falmer alle stoffer, når de udsættes på uv-stråling. Dette er ikke en materialededefekt, men snarere et normalt tegn på slid som ikke dækkes af garantien.

Lås: Ophobninger af snavs eller fremmedlegemer ofte årsagen til funktionsfejl på selelåsen. Låsen kan i dette tilfælde rengøres. Følg proceduren, som beskrives i betjeningsvejledningen.

Ret henvendelse til din forhandler med det samme i tilfælde af et garantikrav. Vedkommende kan give dig det råd eller den understøttelse, som du har brug for. Ved behandling af garantikrav er det muligt, at der beregnes produkt-specifikke afskrivningsrater. Læs vores generelle forretningsbetingelser, som kan fås hos din forhandler.

Anvendelse, pleje og vedligeholdelse

Autostolen skal anvendes i overensstemmelse med betjeningsvejledningen. Det er kun tilladt at anvende originaltilbehør eller originale reservedele.

BRITAX RÖMER
Kindersicherheit GmbH
Theodor-Heuss-Straße 9
D-89340 Leipheim
Germany

T.: +49 (0) 731 9345-199/-299
F.: +49 (0) 731 9345-210
E.: service.de@britax.com
www.britax.com

BRITAX EXCELSIOR
LIMITED
1 Churchill Way West
Andover
Hampshire SP10 3UW
United Kingdom

T.: +44 (0) 1264 333343
F.: +44 (0) 1264 334146
E.: service.uk@britax.com
www.britax.com

9 kg - 18 kg
9 m ~ 4 y

britax

TRIFIX

Betjeningsvejledning

DK

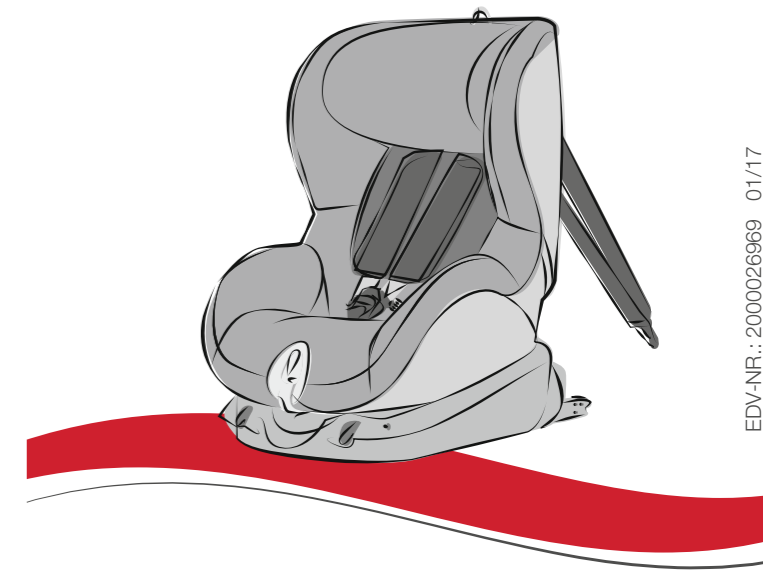

www.britax.com

EDV-NR.: 2000026969 01/17

⚠ Tag dig tid til at læse denne vejledning, og opbevar den altid let tilgængelig i den dertil egnede lomme på autostolen.

⚠ Køretøjets passagerers sikkerhed

I tilfælde af et nødstop eller et uheld, kan personer eller objekter, som ikke er sikret ordentligt i bilen, forårsage skader på andre passagerer. Af denne grund skal følgende altid kontrolleres:

- Køretøjets ryglæn skal være fastlåst (at låsen på et ryglæn, som kan klappes ned, er fastlåst).
- Alle objekter, som er tunge eller har skarpe kanter (fx hattehylden), skal være sikret.
- Alle personer i køretøjet skal have spændt deres sikkerhedsseler.
- Autostolen skal altid være sikret i bilen vha. ISOFIX-forankringen og Top Tether, selvom der ikke befinder sig et barn i sædet.

⚠ Barnets sikkerhed

- Dit barns sikkerhed er afhængig af hvor tæt selen sidder ind mod kroppen.
- Barnet må aldrig efterlades i autostolen i køretøjet uden opsyn.

• Anvendelse på bagsædet:

- Flyt forsædet så langt fremad, at dit barns fødder ikke kan nå ryglænet på forsædet (for at undgå personskader).
- Når autostolen udsættes for direkte solindstråling, kan den blive varm. Pas på: Børns hud er sart og kan tage skade. Beskyt autostolen mod direkte solindstråling, når den ikke anvendes.
- Barnet må kun stige ind og ud i den side, hvor fortovet befinder sig.
- Hold pauser under lange rejser for at give dit barn mulighed for at strække benene og lege.

⚠ Beskyttelse af køretøjet

Betrækket på nogle køretøjer er lavet af sarte materialer (fx velour, læder osv.), hvor der kan opstå slidmærker, når der anvendes en autostol. For at optimere beskyttelsen af sædernes betræk anbefaler vi at bruge BRITAX RÖMER Car Seat Protector, som er en del af vores omfangsrige tilbehørsprogram.

INSTALLATION

Forberedelsesarbejde



1. Hvis din bil ikke er udstyret med ISOFIX-hjælpeindføringer som standard, skal de to hjælpeindføringer (02), som er en del af stolens leveringsomfang*, klikkes fast med udkæringen i opadgående retning på de to ISOFIX-fastgørelsespunkter (01) i din bil.
TIP: ISOFIX-fastgørelsespunkterne findes mellem sædet og ryglænet på køretøjets sæder.
2. Før nakkestøtten på passagersædet i den øverste position.

* Hjælpeindføringerne gør det lettere at installere autostolen med ISOFIX-fastgørelsespunkterne, og det undgås at betrækket beskadiges. Hvis de ikke anvendes, skal de fjernes og gemmes på et sikkert sted. På køretøj med et ryglæn, som kan klappes ned, skal hjælpeindføringerne fjernes inden ryglænet klappes ned. Snavs eller fremmedlegemer på hjælpeindføringerne og krogene er ofte årsagen til problemer. For at løse dette problem skal snavs og fremmedlegemer fjernes.

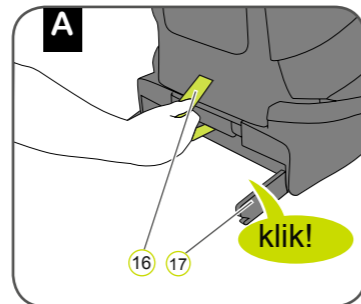

1. Træk i den grå stofstrop (16) for at trække begge låsearme (17) ud, indtil der forekommer et hørbart klik, hvilket betyder at de er gået i indgreb.

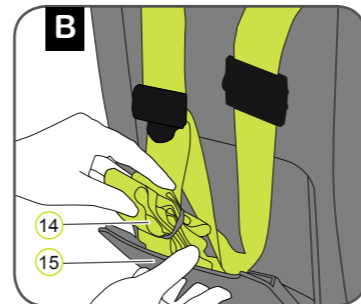

2. Tag Top Tether (14) ud af lommen til betjeningsvejledningen (15) og anbring den henover autostolen.
3. Placér autostolen i fremadrettet på passagersædet.

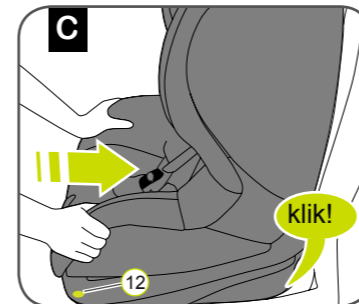

4. Tag fat i autostolen med begge hænder og skub de to låsearme (17) ind i hjælpeindføringerne (02), indtil låsearmene går i indgreb med et hørbart klik på begge sider.
⚠ Pas på: Låsearmene er gået korrekt i indgreb, når begge ISOFIX-indikatorer (12) er komplet grønne.

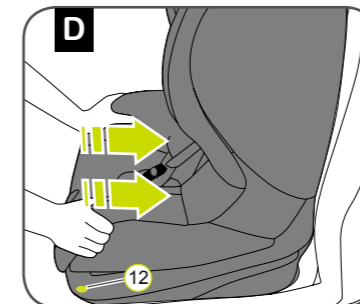

5. Skub autostolen så langt tilbage som muligt.
6. Vrik autostolen frem og tilbage, for at kontrollere at den er fæstnet sikkert og se efter om ISOFIX-indikatorerne (12) stadig er komplet grønne.

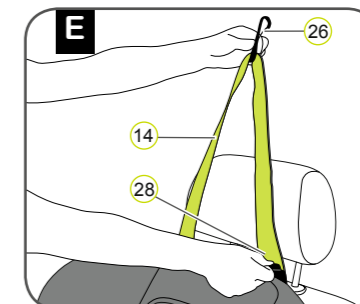

7. Tag fat i Top Tether (14) og pres metaltungen (28) væk fra stroppen for at gøre stroppen længere og træk i Top Tether (14) med karabinkroge (26) indtil der opstår en V-form.

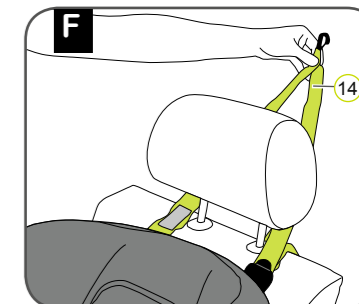

8. Før Top Tether (14) over hovedstøtten på venstre og højre side af den.

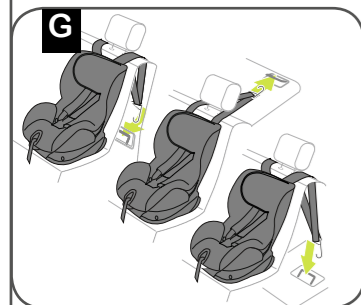

9. Sæt karabinkroge (26) fast i det Top Tether-forankringspunkt, som anbefales i køretøjets betjeningsvejledning.

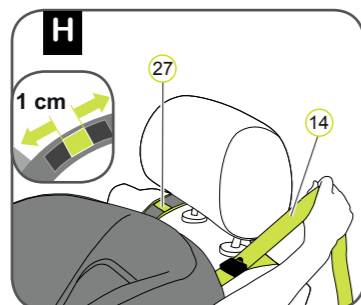

10. Stram Top Tether (14) indtil stramme-indikatoren (27) bliver grøn og Top Tether (14) er helt stram.

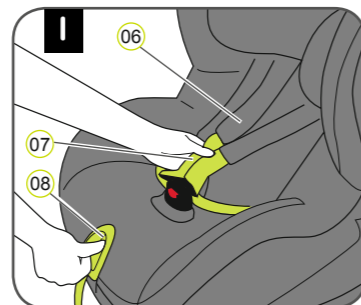

11. Tryk på justeringsknappen (08) og træk samtidig begge skulderseler (07) fremad.
Pas på: Træk ikke i skulderpolstringen (06).

12. Åbn selelåsen (05) (tryk på den røde knap).

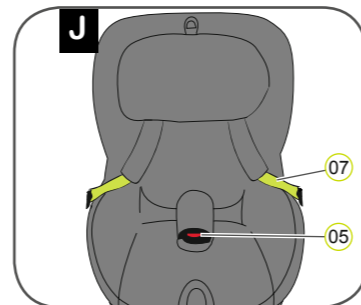

13. Kontrollér at selelåsen (05) vender fremad og placér derefter dit barn i autostolen.

14. Læg skulderselerne (07) over skuldrene på dit barn.

- ⚠ Pas på:** Skulderselerne (07) må ikke være snoede, og de må ikke ombyttes.

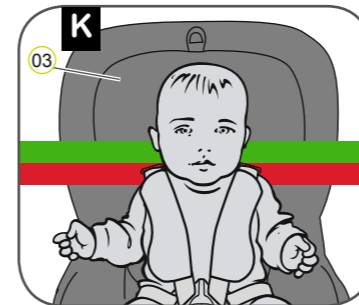

En korrekt justeret hovedstøtte (03) sikrer optimal beskyttelse af dit barn i autostolen:

15. Hovedstøtten (03) skal justeres således, at skulderselerne (07) er i den samme højde som dit barns skuldre eller et lille stykke over dem.

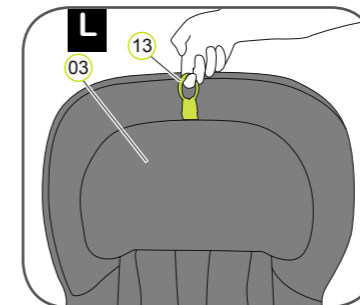

16. Træk justeringsringen på hovedstøtten (13) opad.

17. Anbring hovedstøtten (03) ved den korrekte skuldersehøjde og kontrollér, at den er fastlåst ordentligt ved at vippe hovedstøtten (03) en smule nedad.

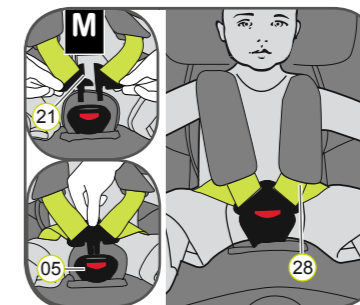

18. Før de to låselasker (21) sammen og lad dem gå i indgreb med hinanden inden de anbringes i selelåsen (05) – der bør forekomme en kliklyd.

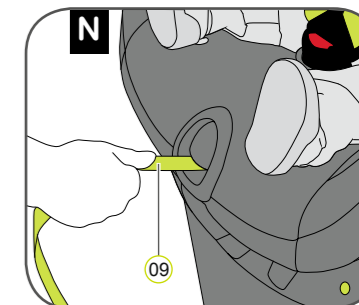

19. Træk i justeringsstroppen (09) indtil selen hviler fladt mod dit barns krop.

- ⚠ Pas på:** Træk justeringstroppen fremad mod dig selv.

- ⚠ Pas på:** Hofteselerne (28) skal være placeret så lavt som muligt mod dit barns hofter.

⚠ For dit barns sikkerheds skyld skal følgende i bilen kontrolleres inden kørslen...

- At autostolen er låst fast på begge sider med ISOFIX-låsearmene (17) i ISOFIX-fastgørelsespunkterne (01), og at begge ISOFIX-indikatorerne (12) er komplet grønne.
- At autostolen er fæstnet sikkert.
- At topstroppen (14) er strammet korrekt over bilens ryglæn, og at strammeindikatoren (27) er grøn.
- At selerne i autostolen sidder tæt ind mod kroppen uden at hæmme barnet.
- At skulderselerne (07) er justeret korrekt, og at selerne ikke er snoede.
- At skulderpolstringerne (06) er rigtigt positioneret mod dit barns krop.
- At låselaskerne (21) er gået i indgreb i selelåsen (05).

- ⚠ Pas på:** Hvis dit barn forsøger at åbne de grå ISOFIX-låseknapper (11) eller selelåsen (05), skal du stoppe bilen snarest muligt. Kontrollér at autostolen er fastgjort korrekt, og vær sikker på at dit barn er spændt sikkert fast. Instruér dit barn omkring de mulige farer.

Sådan fjernes autostolen med ISOFIX

1. Løsn Top Tether (14)
2. Fjern karabinkroge (26) fra forankringspunktet og læg Top Tether (14) ned foran på autostolen
3. Tryk på de grå ISOFIX-frigørelsesknapper på venstre og højre side af autostolen (18).
→ ISOFIX-låsearmene (17) frigøres og de to ISOFIX-indikatorer (12) skifter til farven rød.
4. Træk sædet fremad og gem Top Tether (14) i lommen til betjeningsvejledningen (15).
5. Skub ISOFIX-låsearmene (17) ind i sædet igen (18).
→ Der forekommer en raslelyd, når låsearmene skubbes på plads.

TIP: Låsearmene er beskyttet mod beskadigelse, når de er på plads i sædets basis.

- ⚠ Pas på:** Tag autostolen ud af køretøjet. Autostolen må aldrig transporteres i bilen, uden den er sikret korrekt.