

## 1. APERÇU DU PRODUIT

Nous sommes heureux que notre SWINGFIX i-SIZE puisse accompagner votre enfant en toute sécurité pendant un nouveau chapitre de sa vie. Pour protéger efficacement votre enfant, le SWINGFIX i-SIZE doit impérativement être utilisé et installé de la manière décrite dans le présent mode d'emploi !

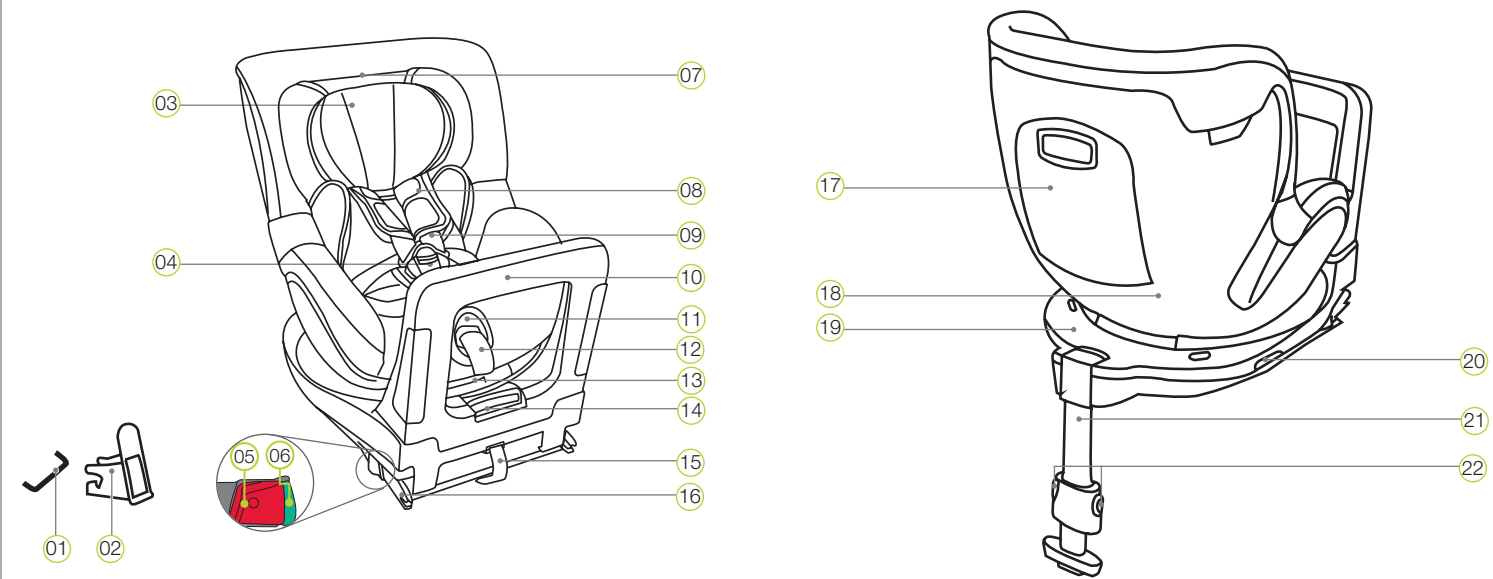

- |   |   |   |
|---|---|---|
| 01 Points de fixation ISOFIX (véhicule) | 09 Bretelles                                  | 17 Compartiment pour manuel d'utilisation |
| 02 Guides d'insertion ISOFIX            | 10 Étrier amortisseur                         | 18 Coque                                  |
| 03 Appuie-tête                          | 11 Bouton de réglage                          | 19 Partie inférieure de la coque          |
| 04 Fermeture de ceinture                | 12 Sangle de réglage                          | 20 Bouton de rotation                     |
| 05 Bouton de désengagement              | 13 Poignée de réglage de l'inclinaison        | 21 Béquille                               |
| 06 Bouton de sécurité                   | 14 Poignée de réglage de l'étrier amortisseur | 22 Boutons de réglage de la béquille      |
| 07 Bouton de déblocage de l'appuie-tête | 15 Boucle en tissu                            |   |
| 08 Rembourrages d'épaule                | 16 Bras à encliqueter ISOFIX                  |   |

## 4. FAIRE ASSEoir / SORTIR VOTRE ENFANT

- Appuyez sur le bouton de rotation (20) situé sur le côté de la partie inférieure (19) tout en faisant pivoter la coque (18) à 90° en direction de la portière du véhicule.
- Vous pouvez à présent faire asseoir ou sortir votre enfant sans effort.
- Attachez votre enfant (voir chapitre 8. UTILISATION DU SIÈGE ENFANT).
- Tournez la coque (18) de 90° jusqu'à ce qu'elle s'enclenche en faisant entendre un « clic ».
- Vérifiez que les deux indicateurs (27) affichent la couleur noire. Si l'un des indicateurs affiche la couleur rouge, cela signifie que la coque (18) est mal enclenchée.

**Attention :** Avant chaque trajet, vérifiez que la coque pivotante (18) est complètement enclenchée et que les deux indicateurs affichent la couleur noir.

## 5. ENTRETIEN ET MAINTENANCE

### Nettoyage

Utilisez exclusivement des housses de siège d'origine BRITAX RÖMER. La housse de siège fait partie intégrante du siège enfant et remplit des fonctions essentielles pour un fonctionnement irréprochable du système. Pour obtenir des housses de siège de rechange, veuillez contacter votre revendeur spécialisé.

- La housse peut être retirée et lavée en machine (30 °C) avec une lessive douce. Respectez les instructions de lavage figurant sur l'étiquette de la housse.
- L'insert pour nourrisson peut être lavé de la même façon que la housse. Retirez toutes les pièces en mousses des parties supérieure et intérieure avant de le laver. Ces pièces ne doivent pas être lavées avec le reste.
- Les rembourrages d'épaule peuvent être retirés et lavés avec de l'eau savonneuse tiède.
- Les éléments en plastique et les sangles peuvent être nettoyés à l'eau savonneuse. N'utilisez aucun produit de nettoyage corrosif (solvants par ex.).

### Entretien du fermoir de ceinture

Pour la sécurité de votre enfant, il est essentiel que le fermoir de ceinture (04) fonctionne correctement. Les problèmes de fonctionnement du fermoir de ceinture (04) sont généralement causés par des dépôts de saleté ou des corps étrangers :

- Les languettes (29) ne sont éjectées que lentement lorsque l'on appuie sur la touche rouge de déverrouillage.

- Les languettes (29) ne s'enclenchent plus (c.-à-d. qu'elles ressortent lorsque vous essayez de les enfoncer).
- Les languettes (29) s'enclenchent sans « clic » audible.
- Les languettes (29) sont difficiles à enfoncer (vous sentez une résistance).
- Le fermoir de ceinture (04) ne peut être ouvert qu'en appliquant une grande force.

**Solution :** Nettoyez le fermoir de ceinture (04), pour qu'il fonctionne de nouveau parfaitement :

### Nettoyage du fermoir de ceinture

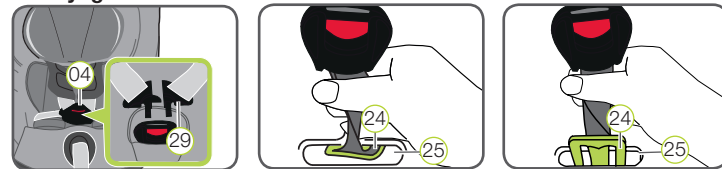

- Retirez la housse de la surface d'assise comme décrit ci-dessous dans « Retrait de la housse ».
- Avec la plaque métallique (24) qui maintient le fermoir de ceinture (04) dans la coque (18) tournez la sangle de l'entrejambe de 90° dans l'ouverture longitudinale.
- Glissez la plaque métallique (24) avec l'arête fine vers l'avant à travers l'ouverture de la ceinture (25).
- Faites tremper le fermoir de ceinture (04) dans de l'eau tiède avec un produit vaisselle pendant au moins une heure. Rincez soigneusement le fermoir de ceinture et séchez-le.
- Glissez entièrement la plaque métallique (24) par l'avant dans l'ouverture longitudinale.
- Avec la plaque métallique, tournez la sangle de l'entrejambe (24) de 90° jusqu'à ce qu'elle soit accrochée perpendiculairement au sens de déplacement (25) dans l'ouverture (18) de la ceinture.

- DANGER !** Tirez fortement sur le fermoir de ceinture (04) pour vérifier qu'il est bien fixé à la coque (17).
- Enfilez le fermoir de ceinture (04) à travers le rembourrage de l'entrejambe (23) au niveau de la housse et rattachiez la fermeture auto-agrippante et la housse.

### Retrait de la housse

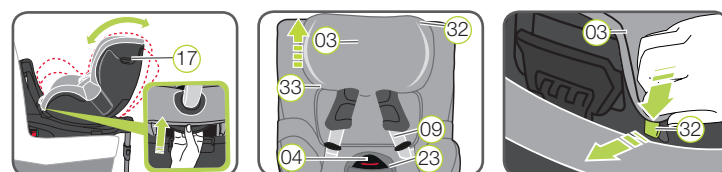

## 2. HOMOLOGATION

Les symboles utilisés dans le présent mode d'emploi sont les suivants :

| Symbole | Mention d'avertissement | Explication                         |
|---------|-------------------------|-------------------------------------|
|         | <b>DANGER !</b>         | Risque de dommages corporels graves |
|         | <b>AVERTISSEMENT !</b>  | Risque de dommages corporels légers |
|         | <b>PRUDENCE !</b>       | Risque de dommages matériels        |
|         | <b>ASTUCE !</b>         | Remarques utiles                    |

Le SWINGFIX i-SIZE est exclusivement destiné à l'installation sécurisée de votre enfant dans votre véhicule.

| BRITAX RÖMER<br>Siège enfant | Examen et homologation selon ECE* R 129/01 |         |
|------------------------------|--|---------|
|                              | Taille                                     | Poids   |
| SWINGFIX i-SIZE              | 40 à 105 cm                                | ≤ 18 kg |

\*ECE = norme européenne pour les équipements de sécurité

Le siège enfant est conçu, contrôlé et homologué conformément aux exigences de la norme européenne pour les équipements de sécurité pour enfants (ECE R 129/01). Le signe de contrôle « E » (dans un cercle) et le numéro d'homologation se trouvent sur l'étiquette d'homologation de couleur orange (autocollant sur le siège enfant).

**DANGER !** Le siège enfant perd son homologation dès que vous réalisez des modifications. Toute modification doit exclusivement être réalisée par le fabricant. Les modifications techniques réalisées par vos soins peuvent diminuer ou annuler complètement la fonction protectrice du siège. N'apportez pas de modifications techniques au siège enfant.

**DANGER !** Le SWINGFIX i-SIZE est exclusivement réservé à l'installation sécurisée de votre enfant dans votre véhicule. Il ne convient en aucun cas à un usage domestique en tant que siège ou jouet.

- Mettez la coque (17) dans la position la plus à plat.
  - Desserrez les bretelles (09) et ouvrez le fermoir de la ceinture (04).
  - Poussez l'appuie-tête (03) dans sa position la plus haute.
  - Au niveau de l'appuie-tête (03), détachez d'abord le passant en caoutchouc (33) du bord inférieur, puis les crochets (32) du bord supérieur, et retirez la housse.
  - Poussez l'appuie-tête (03) dans sa position la plus basse.
  - Ouvrez les boutons pression à gauche et à droite de la pièce dorsale et faites passer les bretelles (09) dans la découpe.
  - Ouvrez la fermeture auto-agrippante du rembourrage de l'entrejambe (23).
  - Au niveau des jambes, détachez les passants en caoutchouc (33) ainsi que les parties plastifiées.
  - Décrochez la couture élastique de la housse du rebord de la coque.
  - Tirez sur la housse par le bas pour la faire passer au-dessus du bouton de réglage (13) avec sangle de réglage, du fermoir de la ceinture (04), puis, avec la découpe, au-dessus de l'appuie-tête (03).
- DANGER !** Le siège enfant ne doit pas être utilisé sans la housse.

### Remise en place de la housse :

Pour remettre la housse en place, procédez en sens inverse.

**Attention :** Les sangles ne doivent pas être torsadées et doivent reposer correctement dans les ouvertures de ceinture de la housse.

### Retrait des rembourrages d'épaule

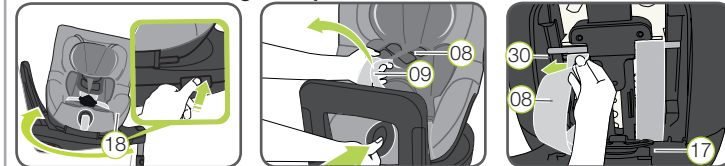

- Tournez la coque (18) pour la placer dos à la route.
- Desserrez les bretelles (09) autant que possible.
- Ouvrez les rembourrages d'épaule (08) au niveau des fermetures auto-agrippantes latérales.
- Ouvrez le compartiment pour manuel d'utilisation (17).
- Tirez légèrement sur les bretelles (09) pour les faire sortir et détachez les passants des rembourrages d'épaule qui sont situés dessous (08) des barrettes en plastique (30) du dispositif de réglage de la hauteur.
- Sortez les rembourrages d'épaule (08) des ouvertures de ceinture en les tirant vers l'avant.

### Remise en place des rembourrages d'épaule :

Suivez simplement les étapes pour les retirer, mais dans l'ordre inverse.

**Attention :** Les rembourrages d'épaule (08) et les sangles ne doivent pas être torsadés ni inversés. Les bretelles (09) doivent être placées à l'intérieur des rembourrages d'épaule (08) sous la bande de recouvrement noire.

## 3. UTILISATION DANS LE VÉHICULE

Veuillez respecter les instructions concernant l'utilisation de systèmes de retenue pour enfants de la notice d'utilisation de votre véhicule. Tenez compte des éventuelles restrictions relatives aux airbags lors de l'utilisation.

Veuillez consulter le manuel d'utilisation de votre véhicule pour toutes informations concernant les sièges autorisés selon la norme ECE R16 pour l'utilisation de systèmes de retenue pour enfants.

Possibilités d'utilisation de SWINGFIX i-SIZE :

| BRITAX RÖMER<br>Siège enfant | Position d'assise, véhicule avec ISOFIX |                              |
|------------------------------|---|------------------------------|
|                              | i-Size                                  | Non i-Size                   |
| SWINGFIX i-SIZE              | ✓                                       | ✓<br>Voir la liste des types |

Voici comment vous pouvez utiliser le siège enfant :

|   |                   |
|---|-------------------|
| dans le sens de la marche               | Non               |
| dans le sens contraire de la marche     | Oui <sup>1)</sup> |
| Avec ceinture de sécurité 2 ou 3 points | Non               |
| sur les sièges avec : fixations ISOFIX  | Oui <sup>1)</sup> |

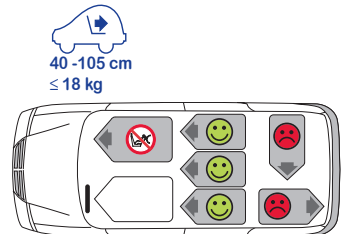

(Veuillez respecter les prescriptions nationales en vigueur dans le pays où ce siège enfant est utilisé)

<sup>1)</sup> Ne pas utiliser sur les sièges passager avec airbag frontal activé !

Contact :

**BRITAX RÖMER**  
Kindersicherheit GmbH  
Theodor-Heuss-Straße 9  
D-89340 Leipheim  
Germany

Tél. : +49 (0) 8221 3670 -199/-299  
Fax : +49 (0) 8221 3670 -210  
E-mail : service.de@britax.com  
www.britax.com

**BRITAX EXCELSIOR LIMITED**  
1 Churchill Way West  
Andover  
Hampshire SP10 3UW  
Royaume-Uni

Tél. : +44 (0) 1264 333343  
Fax : +44 (0) 1264 334146  
E-mail : service.uk@britax.com  
www.britax.com

40 à 105 cm  
≤ 18 kg

**britax**

SWINGFIX i-SIZE

FR

Notice d'utilisation





## 6. CONSIGNES DE SÉCURITÉ

**⚠ Prenez le temps de lire attentivement ces instructions et conservez les toujours à portée de main dans le compartiment de rangement de la notice (17) prévu à cet effet dans le siège enfant pour une consultation ultérieure. Ce mode d'emploi doit être joint au siège enfant lorsque celui-ci est transmis à un tiers.**

**Pour que le SWINGFIX i-SIZE puisse bien protéger votre enfant, il est absolument impératif de respecter à la lettre cette notice pour le monter et pour l'utiliser. Certains réglages du siège enfant peuvent entraîner des restrictions éventuelles en cas d'utilisation sur les sièges de type « i-Size ».**

**⚠ DANGER ! Pour la protection de votre enfant :**

- En cas de collision à une vitesse supérieure à 10 km/h, le siège enfant peut être endommagé dans certaines conditions sans que le dommage ne soit directement visible. Dans ce cas, le siège enfant doit être remplacé. Veuillez éliminer l'ancien siège enfant selon la réglementation.
- Faites toujours vérifier le siège enfant en cas d'endommagement (par ex. lorsqu'il est tombé au sol).
- Contrôlez régulièrement l'état de toutes les pièces importantes. Assurez-vous en particulier que toutes les pièces mécaniques fonctionnent parfaitement.
- Ne graissez / huilez jamais les pièces du siège auto.
- Ne laissez jamais votre enfant dans le siège dans le véhicule sans surveillance.
- Faites toujours monter votre enfant dans le véhicule ou descendre du véhicule du côté du trottoir.
- Protégez le siège enfant du rayonnement solaire intensif direct tant qu'il n'est pas utilisé. Le siège enfant peut devenir très chaud lorsqu'il est directement exposé aux rayons du soleil. La peau des enfants est fragile et risque de subir des lésions.
- Plus la ceinture est proche du corps de votre enfant, plus celui-ci est protégé. Évitez par conséquent d'enfiler à votre enfant des vêtements épais en dessous de la ceinture.
- Pendant les longs trajets, faites des pauses régulières pour permettre à votre enfant de se dépenser et de jouer.
- Utilisation sur le siège arrière : faites glisser le siège avant de manière à ce que les pieds de votre enfant ne puissent pas toucher le dossier de celui-ci (pour éviter tout risque de blessures).

**⚠ DANGER ! Pour la protection de tous les passagers :**

- En cas de freinage d'urgence ou d'accident, les objets et personnes non attachés risquent de blesser d'autres passagers. Veuillez donc toujours veiller à ce que...
- seuls soient utilisés les points de contact pour la réception de la charge décrits dans le présent manuel et identifiés sur le siège enfant.
  - les dossiers des sièges du véhicule soient verrouillés (enclenchez par exemple la banquette arrière rabattable).
  - tous les objets lourds ou à bords tranchants (par exemple sur la lunette arrière) soient bien fixés.
  - toutes les personnes aient mis leur ceinture.
  - le siège enfant soit toujours fixé dans la voiture même si aucun enfant ne l'occupe.

**⚠ AVERTISSEMENT ! Pour la protection lors de la manipulation d'un siège enfant :**

- N'utilisez jamais le siège enfant lorsqu'il n'est pas installé, même pour l'essayer.
- Pour éviter toute détérioration, veillez à ce que le siège auto ne soit pas coincé entre des objets durs (portière du véhicule, glissière du siège, etc.).
- Remisez le siège enfant dans un lieu sécurisé lorsque vous ne l'utilisez pas. Ne déposez aucun objet sur le siège et ne l'entreposez pas directement à proximité d'une source de chaleur ou exposé à la lumière directe du soleil.

**⚠ ATTENTION ! Pour la protection de votre véhicule :**

- Les housses de sièges spécifiques, fabriquées à partir de matières délicates (par ex. velours, cuir, etc.), peuvent présenter des traces d'usure en cas d'utilisation de sièges enfant. Pour une protection optimale de la housse de votre véhicule, nous vous recommandons d'utiliser le support de siège enfant BRITAX RÖMER de notre gamme d'accessoires.

## 7. AU PRÉALABLE



1. Si votre véhicule n'est pas équipé en série des guides d'insertion ISOFIX, coincez les deux guides d'insertion (02), qui sont contenus dans la livraison du siège\*, avec les découpes orientées vers le haut sur les deux points de fixation ISOFIX (01) de votre véhicule.
- 1 **ASTUCE !** Les points de fixation ISOFIX se trouvent entre la surface d'assise et le dossier du siège du véhicule.
2. Faites glisser l'appuie-tête du siège du véhicule dans la position la plus haute.

\* Les guides d'insertion facilitent le montage du siège enfant avec les points de fixation ISOFIX et évitent les endommagements des housses de siège du véhicule. Tant que vous ne les utilisez pas, retirez-les et entreposez-les dans un lieu sécurisé. Dans les véhicules avec dossier rabattable, les guides d'insertion doivent être retirés avant de rabattre le dossier. Les problèmes éventuels rencontrés proviennent généralement de saletés ou de corps étrangers dans les guides d'insertion et les crochets. Enlevez les saletés ou les corps étrangers pour remédier à de tels problèmes.

## 8. MONTAGE DU SIÈGE ENFANT

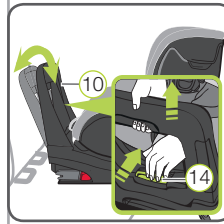

### 1. RÉGLER L'ÉTRIER AMORTISSEUR

- 1.1 Placez le siège enfant dans le sens de la marche sur un siège du véhicule autorisé pour cette utilisation.
- 1.2 D'une main, tenez la poignée de réglage (14) de l'étrier amortisseur (10) enfoncée et, en même temps, avec l'autre main, tirez l'étrier amortisseur (10) vers le haut jusqu'à ce qu'il soit déverrouillé.
- 1.3 Adaptez l'angle de l'étrier amortisseur (10) à l'angle d'assise du dossier de votre siège de façon à ce que l'étrier amortisseur (10) s'enclenche en faisant entendre un « clic ».



### 2. PRÉPARATION D'ISOFIX

- 2.1 Tirez sur la boucle en tissu grise (15) jusqu'à ce que les bras à encliqueter ISOFIX (16) soient totalement déployés.
- 2.2 Sur les deux côtés du siège, appuyez le bouton de sécurité vert (06) contre le bouton de désengagement rouge (05). Vous garantissez ainsi que les deux crochets des bras à encliqueter ISOFIX (16) sont ouverts et prêts à l'emploi.

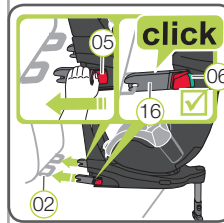

### 3. FIXATION D'ISOFIX

- 3.1 Positionnez les deux bras à encliqueter ISOFIX (16) directement devant les deux guides d'insertion (02).
  - 3.2 Faites glisser les deux bras à encliqueter ISOFIX (16) dans les guides d'insertion (02) jusqu'à ce que les bras à encliqueter ISOFIX (16) s'enclenchent des deux côtés en faisant entendre un « clic ».
- ⚠ DANGER !** Le bouton de sécurité vert (06) doit être visible des deux côtés pour que le siège enfant soit correctement fixé.

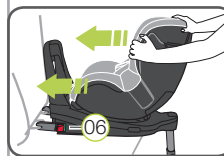

### 4. ENFONCER À FOND LE SIÈGE ENFANT

Enfoncez le siège enfant autant que possible contre le dossier du siège de la voiture.



### 5. CONTRÔLE DE LA FIXATION

Secouez le siège enfant pour vous assurer qu'il est correctement fixé et contrôlez à nouveau les boutons de sécurité (06), pour vous assurer que les deux témoins sont complètement verts.

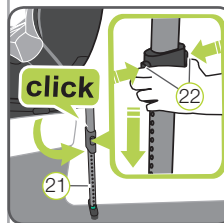

### 6. INSTALLER LA BÉQUILLE

- 6.1 Tirez sur la béquille (21) pour l'éloigner du dossier du siège enfant jusqu'à ce qu'un « clic » se fasse entendre et que la béquille (21) soit entièrement sortie. Le repère rouge ne doit plus être visible.
  - 6.2 Actionnez les deux boutons de réglage (22) et tirez sur la béquille (21) pour la faire sortir jusqu'à ce qu'elle repose fermement sur le plancher du véhicule. Le témoin situé sur la béquille (21) doit être entièrement vert et les deux boutons de réglage (22) doivent s'enclencher en faisant entendre un « clic ».
- ⚠ DANGER !** La béquille (21) ne doit jamais rester en l'air ni reposer sur des objets. Veillez aussi à ce que la béquille (21) ne soulève pas la partie inférieure du SWINGFIX i-SIZE (19) au-dessus de la surface d'assise du siège de la voiture.



## 10. UTILISATION DU SIÈGE ENFANT

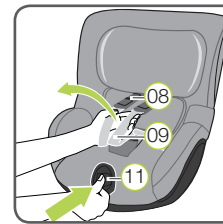

### 1. DESSERRER LES BRETELLES

Pour desserrer les bretelles, appuyez sur la touche de réglage des bretelles (11) et tirez simultanément sur les deux bretelles (09) vers l'avant.

**⚠ ATTENTION !** Ne tirez pas sur les rembourrages d'épaule (08).

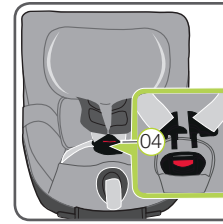

### 2. OUVRIR LE FERMOIR DE LA CEINTURE

Pour ouvrir le fermoir de la ceinture (04), appuyez sur le bouton rouge du fermoir de la ceinture.

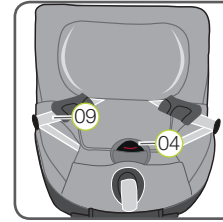

### 3. INSTALLATION DE L'ENFANT DANS LE SIÈGE ENFANT

Installez votre enfant dans le siège enfant. Veillez à ce que le fermoir de la ceinture (04) soit tourné vers l'avant et installez votre enfant dans le siège enfant.

**⚠ DANGER !** N'utilisez le siège enfant dos à la route sur le siège passager que si l'airbag frontal est désactivé.

### 4. MISE EN PLACE DES BRETELLES

Passer les bretelles (09) sur les épaules de votre enfant.

**⚠ ATTENTION !** Les bretelles (09) ne doivent pas être torsadées ni inversées.

### 5. RÉGLAGE DE L'APPUIE-TÊTE

Un appuie-tête (03) correctement réglé garantit la protection optimale de l'enfant installé dans le siège enfant :

L'appuie-tête (03) doit être réglé de telle manière que les bretelles (09) se trouvent à la hauteur des épaules de votre enfant ou légèrement au-dessus.

- Les bretelles (09) doivent être réglées de manière à passer horizontalement ou légèrement au-dessus des épaules de votre enfant.
- Les bretelles (09) ne doivent pas passer derrière le dos de l'enfant, à hauteur des oreilles ni sur les oreilles.

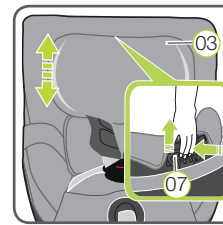

Pour le réglage de l'appuie-tête :

- 5.1 Desserrez le harnais (8.1)
- 5.2 Maintenez le bouton de déblocage (07) de l'appuie-tête (03) enfoncé et faites glisser l'appuie-tête (03) jusqu'à atteindre la bonne hauteur de bretelles.
- 5.3 Vérifiez que l'appuie-tête (03) est correctement enclenché en poussant légèrement l'appuie-tête (03) vers le bas.

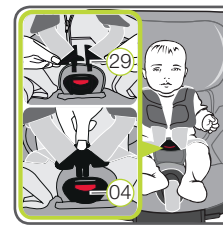

### 6. FERMER LE FERMOIR DE LA CEINTURE

Rassemblez les deux languettes (29) et enclenchez-les dans le fermoir de la ceinture (04) de façon à entendre un « clic » bien audible.

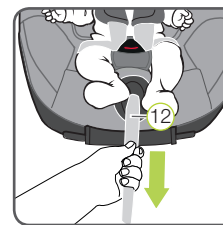

### 7. SERRER LA SANGLE DE RÉGLAGE

Tirez sur la sangle de réglage (12) jusqu'à ce qu'elle soit posée bien à plat et maintienne bien le corps de votre enfant.

**⚠ AVERTISSEMENT !** Les sangles ventrales doivent passer le plus bas possible au-dessus de l'aîne de votre enfant.

**⚠ Pour la protection de votre enfant, vérifiez avant chaque déplacement que ...**

- le siège enfant est bien enclenché des deux côtés avec les bras de verrouillage ISOFIX (16) dans les points de fixation ISOFIX (01) et que les deux témoins ISOFIX (06) sont entièrement verts ;
- le siège enfant est solidement fixé ;

- la béquille (21) est bien stable sur le plancher du véhicule et que le témoin de la béquille (21) est vert ;
- la coque pivotante (18) est complètement enclenchée et que les deux indicateurs affichent la couleur noir.
- les sangles du siège enfant sont ajustées aussi près que possible du corps de votre enfant, sans toutefois comprimer son corps ;
- les bretelles (09) sont correctement réglées et que les sangles ne sont pas torsadées ;
- les rembourrages d'épaule (08) sont bien placés sur le corps de votre enfant ;
- l'airbag frontal est désactivé si vous utilisez le siège enfant sur le siège passager.
- les languettes (29) sont enclenchées dans le fermoir de la ceinture (04).

**⚠ ATTENTION !** Si votre enfant essaye d'ouvrir les boutons de déverrouillage ISOFIX (05) ou le fermoir de la ceinture de sécurité (04), arrêtez-vous à la première occasion. Vérifiez que le siège enfant est correctement fixé et assurez-vous que votre enfant est bien protégé. Expliquez à votre enfant les dangers encourus.

## 11. UTILISER L'INSERT POUR NOURRISSON

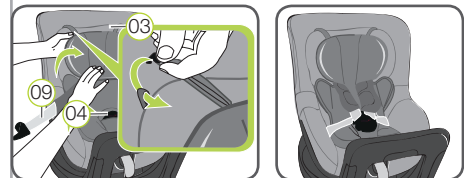

L'insert pour nourrisson doit être utilisé jusqu'à une taille maximale de 60 cm. Placez l'insert pour nourrisson dans le siège enfant et posez les deux bretelles (09) au-dessus de l'insert pour nourrisson.

Attachez les deux crochets en plastique dans les passants situés sur la housse de l'appuie-tête (03).

Faites passer le fermoir de la ceinture (04) et le rembourrage de l'entrejambe dans les découpes de la partie inférieure de l'insert pour nourrisson.

**⚠ ATTENTION !** Assurez-vous toujours que votre enfant est correctement attaché.

## 12. RÉGLAGE DE L'ANGLE DU SIÈGE

La coque du SWINGFIX i-SIZE peut être utilisée orientée vers l'avant comme vers l'arrière, avec à chaque fois six angles d'inclinaison différents :

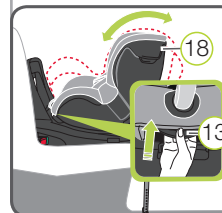

**Pour régler l'angle du siège :**

Tirez la poignée de réglage (13) vers l'avant et appuyez / poussez sur la coque (18) pour la mettre dans la position souhaitée.

**⚠ DANGER !** La coque (18) doit s'enclencher dans toutes les positions en faisant entendre un « clic ». Tirez sur la coque (18) afin de vérifier que celle-ci est correctement fixée.

## 13. DÉMONTAGE DU SIÈGE ENFANT

1. Appuyez sur les deux boutons de réglage (22) de la béquille et faites rentrer la partie inférieure de la béquille dans la partie supérieure jusqu'à ce que la béquille soit entièrement rabattue. Relâchez les boutons de réglage pour bloquer la béquille en position rabattue.
  2. Desserrez la fixation ISOFIX sur les deux côtés du siège en appuyant sur le bouton de sécurité vert (06) contre le bouton de désengagement rouge (05).
  3. Poussez les bras à encliqueter ISOFIX (16) en arrière dans la coque (18).
- 1 ASTUCE !** Les bras à encliqueter ISOFIX sont protégés contre les détériorations lorsqu'ils sont à nouveau repliés dans la partie inférieure du siège.
- ⚠ DANGER !** Le siège auto doit toujours être fixé dans le véhicule même si aucun enfant ne l'occupe.

## 14. ÉLIMINATION

Veillez respecter les directives en vigueur dans votre pays.

|                               |  |
|-------------------------------|--|
| Élimination de l'emballage    | Conteneur pour cartons                               |
| Housse de siège               | Déchets résiduels, recyclage thermique               |
| Éléments en matière plastique | Suivant le marquage, dans le conteneur correspondant |
| Pièces métalliques            | Conteneur pour métaux                                |
| Sangles                       | Conteneur pour polyester                             |
| Fermoir & languette           | Déchets résiduels                                    |