

1. PANORAMICA DEL PRODOTTO

Siamo lieti che il nostro SWINGFIX i-SIZE possa accompagnare il vostro bambino in una nuova fase della vita. Per poter proteggere il bambino, SWINGFIX i-SIZE deve essere utilizzato e montato esattamente come descritto in questo manuale d'istruzioni!

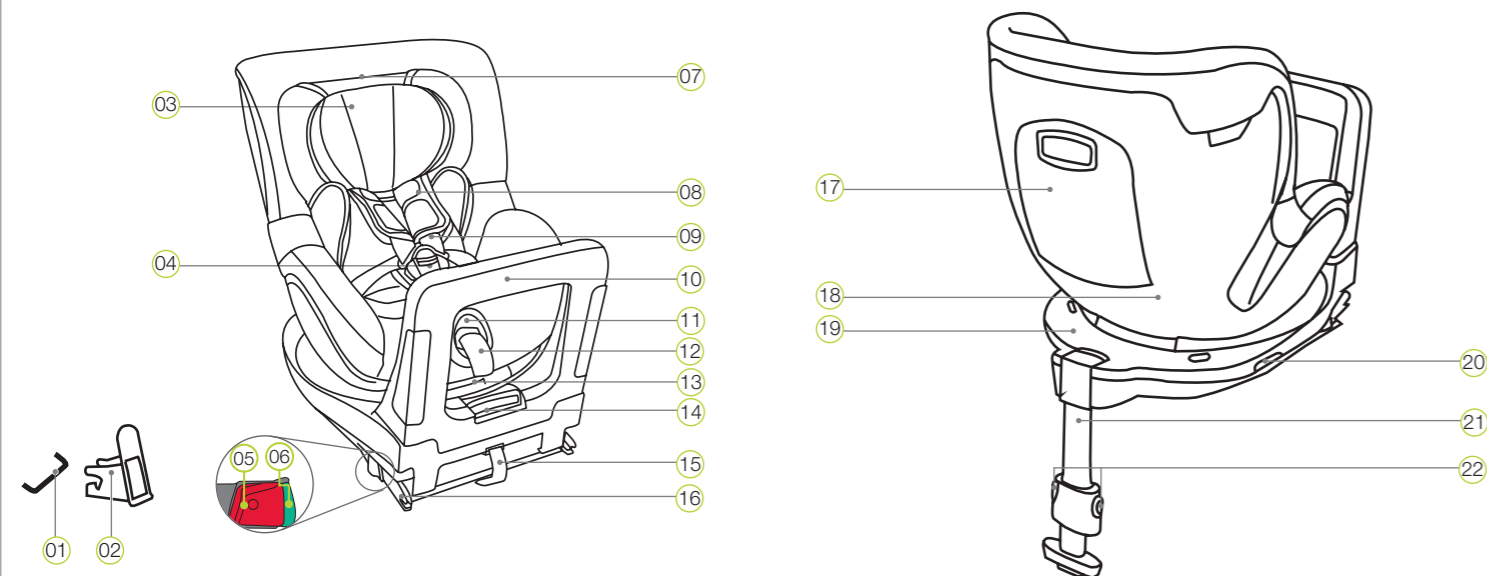

- | | | |
|---|---|---|
| 01 Punti di fissaggio ISOFIX (veicolo) | 09 Cinture per le spalle | 15 Cinghia in tessuto |
| 02 Ausili di innesto ISOFIX | 10 Maniglione di attutimento | 16 Bracci di arresto ISOFIX |
| 03 Poggiatesta | 11 Tasto di regolazione | 17 Scomparto per le istruzioni per l'uso |
| 04 Fibbia della cintura | 12 Cintura regolabile | 18 Poltroncina |
| 05 Pulsante di sblocco | 13 Impugnatura di regolazione dell'inclinazione | 19 Parte inferiore poltroncina |
| 06 Pulsante di sicurezza | 14 Impugnatura di regolazione maniglione di attutimento | 20 Tasto di rotazione |
| 07 Pulsante di rilascio del poggiatesta | | 21 Gamba di sostegno |
| 08 Imbottiture per le spalle | | 22 Tasti di regolazione gamba di sostegno |

4. FUNZIONE DI INGRESSO / USCITA

1. Premere il pulsante di rotazione 20 di lato sulla parte inferiore 19 e ruotare allo stesso tempo la poltroncina di 18 90° in direzione sportello.
2. Ora è possibile far sedere o estrarre comodamente il bambino.
3. Assicurare il bambino (ved. capitolo 8 UTILIZZO DEL SEGGIOLINO).
4. Ruotare la poltroncina 18 di 90° fino a che questa non scatta con un "clic".
5. Accertarsi che entrambi gli indicatori 27 mostrino il colore nero. Se uno degli indicatori mostra il colore rosso, la poltroncina 18 non è scattata correttamente.

Attenzione: Prima di ogni viaggio, accertarsi che la poltroncina girevole 18 sia inserita correttamente e mostri entrambi gli indicatori neri.

5. CURA E MANUTENZIONE

Pulizia

- Utilizzare esclusivamente rivestimenti per sedili BRITAX RÖMER originali. Il rivestimento per sedili è parte integrante del seggiolino per bambini ed è fondamentale al fine di garantire che il sistema funzioni correttamente. I rivestimenti di ricambio per sedili sono disponibili presso il rivenditore specializzato.
- Il rivestimento può essere rimosso e lavato con un detergente delicato, utilizzando un ciclo di lavatrice per capi delicati (30° C). Osservare le indicazioni riportate sull'etichetta di lavaggio del rivestimento.
 - L'inserto per neonati può essere lavato come il rivestimento. Rimuovere tutti i componenti in schiuma dalla parte superiore e inferiore prima eseguire il lavaggio. Non devono essere lavati insieme.
 - Le imbottiture per le spalle possono essere rimosse e lavate con acqua tiepida saponata.
 - I componenti in plastica e le cinghie possono essere lavati usando acqua saponata. Non servirsi di detersivi aggressivi (ad es. solventi).

Manipolazione della fibbia della cintura

- Un requisito fondamentale per la sicurezza del bambino è che la fibbia della cintura 04 funzioni correttamente. Malfunzionamenti della fibbia della cintura 04 si verificano solitamente a causa di depositi di sporco o di corpi estranei:
- Le linguette di chiusura 29 vengono rilasciate lentamente dopo aver premuto il tasto rosso di sblocco.

- Le linguette di chiusura 29 non si incastrano più (vengono, cioè, respinte quando si tenta di premerle all'interno).
- Le linguette 29 scattano in posizione in modo impercettibile.
- Le linguette di chiusura 29 possono chiudersi solo con difficoltà (si percepisce resistenza).
- È possibile aprire la fibbia della cintura 04 solo con grande forza.

Rimedio: Affinché la fibbia della cintura funzioni di nuovo perfettamente 04, può essere pulita come riportato di seguito:

Pulizia della fibbia della cintura

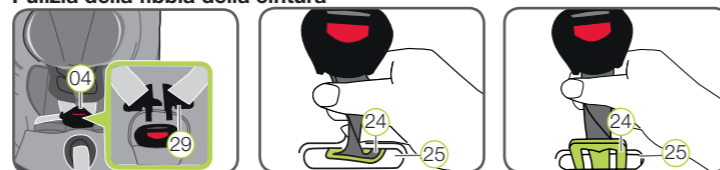

1. Rimuovere il rivestimento dalla superficie di seduta come descritto di seguito in "Rimozione del rivestimento".
2. Ruotare la cintura inguinale di 90° nel passante longitudinale con la piastra metallica 24 che fissa la fibbia della cintura 04 18 alla poltroncina.
3. Spingere la piastra metallica 24 con il bordo sottile in avanti attraverso il passante della cintura 25.
4. Mettere in ammollo la fibbia della cintura 04 in acqua calda con detersivo per i piatti per almeno un'ora. Sciacquare accuratamente la fibbia della cintura e asciugarla.
5. Spingere la piastra metallica 24 da davanti completamente nel passante longitudinale.
6. Ruotare la cintura inguinale con la piastra metallica 24 di 90° fino a che non si è agganciata trasversalmente alla direzione di marcia nel passante della cintura 25 18 della poltroncina.

PERICOLO! Verificare con forza tirando la fibbia della cintura che 04 sia ben fissata alla poltroncina 17.

7. Inserire la fibbia della cintura 04 attraverso l'imbottitura del bacino 23 sul rivestimento e fissare di nuovo la chiusura in velcro e il rivestimento.

Rimozione del rivestimento

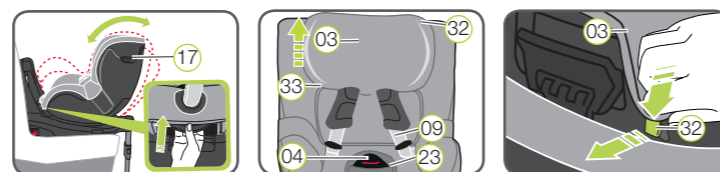

2. OMOLOGAZIONE

Nelle presenti istruzioni vengono utilizzati i simboli indicati di seguito:

Simbolo	Parola chiave	Spiegazione
	PERICOLO!	Pericolo di gravi danni a persone
	CAUTELA!	Pericolo di lievi danni a persone
	ATTENZIONE!	Pericolo di danni a cose
	CONSIGLIO!	Informazioni utili

Il SWINGFIX i-SIZE è indicato esclusivamente per la sicurezza del bambino all'interno del veicolo.

BRITAX RÖMER Seggiolino	Collaudo e omologazione a norma ECE* R 129/01	
	Statura	Peso corporeo
SWINGFIX i-SIZE	40-105 cm	≤ 18 kg

*ECE = Normativa europea sui dispositivi di protezione individuale

Il seggiolino è progettato, collaudato e omologato conformemente ai requisiti previsti dalla normativa europea per i dispositivi di sicurezza per bambini (ECE R 129/01). Il marchio di collaudo "E" (cerchiato) e il numero di omologazione sono riportati sull'etichetta di omologazione arancione (etichetta sul seggiolino).

PERICOLO! L'omologazione decade non appena vengono apportate modifiche al seggiolino. Eventuali modifiche possono essere apportate esclusivamente dal produttore. Modifiche tecniche arbitrarie possono ridurre o annullare completamente la funzione protettiva del seggiolino. Non apportare alcuna modifica tecnica al seggiolino.

PERICOLO! Il SWINGFIX i-SIZE deve essere utilizzato esclusivamente per la sicurezza del bambino all'interno del veicolo. Non è adatto in alcun caso come seggiolino da casa o giocattolo.

1. Posizionare la poltroncina 17 nella posizione più piatta possibile.
2. Allentare le cinture spalle 09 e aprire la fibbia della cintura 04.
3. Inserire il poggiatesta 03 nella posizione più alta.
4. Dal poggiatesta sganciare 03 prima l'occhiello elastico 33 nella parte inferiore, poi i ganci 32 sul margine superiore e estrarre il rivestimento.
5. Inserire il poggiatesta 03 nella sua posizione più bassa.
6. Aprire i pulsanti a destra e a sinistra della parte posteriore del rivestimento e infilare le cinture spalle 09 attraverso gli incavi.
7. Aprire la chiusura in velcro dell'imbottitura del bacino 23.
8. Sganciare gli occhielli in gomma 33 e le carte in plastica nell'area gambe.
9. Sganciare la cucitura elastica del rivestimento dal bordo della poltroncina.
10. Tirare il rivestimento dal basso attraverso il tasto di regolazione 13 con la cintura regolabile, la fibbia della cintura 04 e poi con l'incavo attraverso il poggiatesta 03.

PERICOLO! Non è consentito utilizzare il seggiolino senza l'apposito rivestimento.

Riposizionamento del rivestimento:

Per applicare il rivestimento, procedere in ordine inverso.

Attenzione: Le cinture non devono essere attorcigliate e devono essere posizionate correttamente nelle fessure delle cinture del rivestimento.

Rimozione delle imbottiture per le spalle

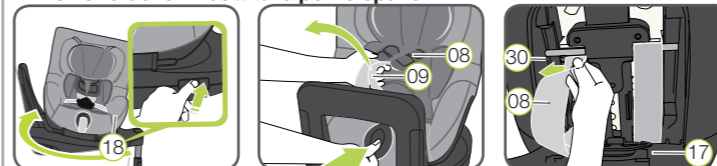

1. Ruotare la poltroncina 18 all'indietro.
2. Allentate le cinture spalle 09 il più possibile.
3. Aprire le imbottiture spalle 08 sulle chiusure in velcro laterali.
4. Aprire il vano delle istruzioni per l'uso 17.
5. Estrarre leggermente le cinture spalle 09 e gli occhielli dell'imbottitura spalle sottostanti 08 dalle staffe in plastica 30 del regolatore in altezza.
6. Tirare l'imbottitura spalle 08 in avanti dai passanti della cintura.

Riposizionamento delle imbottiture per le spalle:

Seguire i passaggi per l'estrazione in ordine inverso.

Attenzione: Le imbottiture spalle 08 e le cinture non devono essere né girate, né sostituite. Le cinture spalle 09 devono essere nell'imbottitura spalle 08 sotto alla copertura nera.

3. UTILIZZO NEL VEICOLO

Osservare le istruzioni relative all'uso dei sistemi di ritenuta per bambini descritte nel manuale di istruzioni del proprio veicolo. Osservare le possibili limitazioni per airbag durante l'utilizzo.

Estrapolare dalle istruzioni del veicolo le informazioni relative ai seggiolini che sono permessi conformemente alla normativa ECE R16 per l'utilizzo di sistemi di ritenuta per bambini.

Possibilità di utilizzo di SWINGFIX i-SIZE:

BRITAX RÖMER Seggiolino	Seduta veicolo con ISOFIX	
	i-Size	Non i-Size
SWINGFIX i-SIZE	✓	✓ Ved. elenco tipi

È possibile utilizzare il seggiolino nel modo seguente:

in direzione di marcia	No
in senso contrario alla direzione di marcia	Sì ¹⁾
Con cintura di sicurezza a 2 o 3 punti	No
su sedili con: Fissaggi ISOFIX	Sì ¹⁾

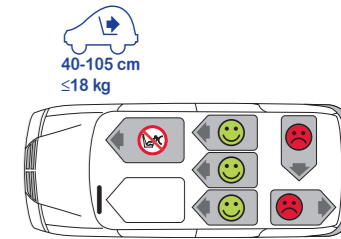

(Attenersi ai regolamenti in vigore nel proprio paese)

¹⁾ Non utilizzare sul sedile del passeggero con airbag frontale attivo!

Contatti:

BRITAX RÖMER
Kindersicherheit GmbH
Theodor-Heuss-Straße 9
D-89340 Leipheim
Germany

T: +49 (0) 8221 3670 -199/-299
F: +49 (0) 8221 3670 -210
E: service.de@britax.com
www.britax.com

BRITAX EXCELSIOR LIMITED
1 Churchill Way West
Andover
Hampshire SP10 3UW
United Kingdom

T: +44 (0) 1264 333343
F: +44 (0) 1264 334146
E: service.uk@britax.com
www.britax.com

40 - 105 cm
≤ 18 kg

britax

SWINGFIX i-SIZE

Istruzioni per l'uso



6. AVVERTENZE SULLA SICUREZZA

⚠ Leggere attentamente le presenti istruzioni per l'uso e conservarle nell'apposito vano per le istruzioni per l'uso 17 del seggiolino per bambini per consultarle sempre al bisogno! Se ceduto a terzi, il seggiolino deve essere sempre provvisto delle relative istruzioni per l'uso. Affinché il SWINGFIX i-SIZE possa proteggere correttamente il bambino, è strettamente necessario montarlo e utilizzarlo esattamente come descritto nel presente manuale. Eventualmente, alcune impostazioni del seggiolino portano a limitazioni utilizzando su "i-Size" i posti a sedere del veicolo.

⚠ PERICOLO! Per la protezione del bambino:

- In caso di un incidente nel quale la velocità in fase di impatto è superiore a 10 km/h, è possibile che il seggiolino subisca dei danni, nonostante tali danni possano non essere immediatamente evidenti. In tal caso il seggiolino deve essere sostituito. Eseguire un corretto smaltimento.
- Far controllare a fondo il seggiolino se ha subito danni (ad es. se è caduto a terra).
- Verificare regolarmente l'eventuale presenza di danni su tutte le parti importanti. Assicurarsi in particolare che tutti i componenti meccanici funzionino in modo perfetto.
- Non lubrificare né oliare parti del seggiolino.
- Non lasciare mai il bambino incustodito sul seggiolino all'interno del veicolo.
- Fare entrare e uscire il bambino dal veicolo esclusivamente dal lato di accesso.
- Proteggere il seggiolino dall'irraggiamento diretto e intenso della luce solare quando non è in uso. L'irraggiamento diretto della luce solare può rendere il seggiolino rovente. La pelle dei bambini è molto delicata e può subire delle lesioni.
- Tanto più la cintura fascia in modo aderente il corpo del bambino, quanto più sicuro sarà il vostro bambino. Evitare dunque che il bambino indossi abiti pesanti sotto la cintura.
- Fare delle soste regolari in caso di lunghi viaggi, al fine di permettere al bambino di sgranchirsi le gambe e di giocare.
- Utilizzo sul sedile posteriore: spingere il sedile anteriore il più possibile in avanti affinché i piedi del vostro bambino non tocchino lo schienale del sedile anteriore (per evitare il rischio di lesioni).

⚠ PERICOLO! Per la protezione di tutti i passeggeri:

- In caso di arresto di emergenza o di incidente, le persone o gli oggetti non assicurati correttamente possono essere causa di lesioni per gli altri occupanti del veicolo. Per tale motivo, accertarsi sempre che...
- non vengano utilizzati altri punti di contatto che caricano peso rispetto a quelli descritti nel presente manuale di istruzioni e marcati sul seggiolino.
 - gli schienali dei sedili dell'auto siano bloccati (ad es. fare scattare in posizione i sedili posteriori ribaltabili).
 - tutti gli oggetti pesanti o con spigoli vivi presenti in auto (ad es. sul ripiano posteriore) siano fissati.
 - tutte le persone all'interno del veicolo abbiano le cinture di sicurezza allacciate.
 - il seggiolino per bambini sia sempre fissato all'interno del veicolo, anche se non è presente il bambino.

⚠ CAUTELA! Per un utilizzo sicuro del seggiolino:

- Non utilizzare mai il seggiolino non fissato, nemmeno per provarlo.
- Per evitare danni, assicurarsi che il seggiolino per bambini non si incastri fra oggetti duri (porta del veicolo, guide di scorrimento del sedile, ecc.).
- Quando non è in uso, riporre il seggiolino in un luogo sicuro. Non riporre oggetti pesanti sul seggiolino; non collocare il seggiolino accanto a fonti di calore o alla luce solare diretta.

⚠ ATTENZIONE! Per la protezione del veicolo:

- Su specifici rivestimenti di sedili realizzati con materiali più delicati (ad es. velluto, pelle, ecc.), l'uso di seggiolini per bambini può causare segni di usura. Per proteggere in modo ottimale i rivestimenti dei sedili, consigliamo l'uso del supporto protettivo per seggiolini BRITAX RÖMER, disponibile nella nostra gamma di accessori.

7. OPERAZIONI PREPARATORIE



1. Se il proprio veicolo non è dotato di ausili di innesto ISOFIX di serie, fissare i due ausili 02 forniti insieme al seggiolino* con l'incavo rivolto verso l'alto sui due punti di fissaggio ISOFIX 01 del proprio veicolo.
- 1 **CONSIGLIO!** I punti di fissaggio ISOFIX si trovano fra la superficie di seduta e lo schienale del sedile del veicolo.
2. Inserire il poggiatesta del sedile del veicolo nella posizione più alta.

* Gli ausili di innesto facilitano il montaggio del seggiolino auto per bambini per mezzo dei punti di fissaggio ISOFIX ed evitano danni ai rivestimenti dei sedili del veicolo. Se non utilizzati, rimuoverli e conservarli in un luogo sicuro. Nei veicoli con schienale reclinabile, gli ausili di innesto devono essere rimossi prima di reclinare lo schienale. Qualsiasi problema che dovesse verificarsi è di norma causato da sporco o corpi estranei presenti sugli ausili di innesto e sui ganci. Rimuovere qualsiasi traccia di sporco ed eventuali corpi estranei per porre rimedio a questo tipo di problemi.

8. MONTAGGIO DEL SEGGIOLINO

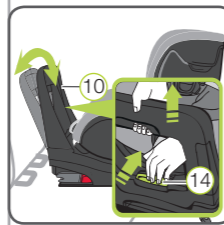

1. ADATTAMENTO DEL MANIGLIONE DI ATTUTIMENTO

- 1.1 Posizionare il seggiolino in direzione di marcia su uno dei sedili omologato per l'utilizzo.
- 1.2 Con una mano tenere premuta l'impugnatura di regolazione 14 sul maniglione di attutimento 10 e contemporaneamente tirare con l'altra mano lo stesso maniglione 10 verso l'alto, fino a sbloccarlo.
- 1.3 Adattare l'angolo del maniglione di attutimento 10 all'inclinazione del sedile dello schienale del veicolo in modo che il maniglione di attutimento 10 scatti con un "clic".



2. PREPARAZIONE DELL'ISOFIX

- 2.1 Tirare il nastro grigio in stoffa 15, fino a quando i bracci di arresto ISOFIX 16 non sono completamente fuori.
- 2.2 Su entrambi i lati del sedile premere l'uno contro l'altro il pulsante di sicurezza verde 06 e il pulsante rosso 05. Così si verifica che entrambi i bracci di arresto ISOFIX siano 16 aperti e pronti all'uso.

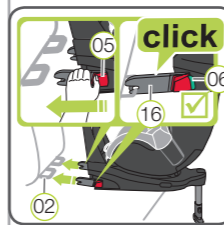

3. FISSAGGIO ISOFIX

- 3.1 Posizionare i due bracci di arresto ISOFIX 16 direttamente davanti ai due ausili di innesto 02.
- 3.2 Inserire i due bracci di arresto ISOFIX 16 negli ausili di innesto 02 fino a farli scattare in posizione 16 su entrambi i lati. **⚠ PERICOLO!** Su entrambi i lati deve ora essere visibile il pulsante di sicurezza verde 06, affinché il seggiolino sia fissato correttamente.



4. PRESSIONE DEL SEGGIOLINO

Premere il seggiolino il più possibile contro lo schienale del veicolo.



5. CONTROLLO DEL FISSAGGIO

Scuotere il seggiolino per verificare che sia fissato in modo sicuro e controllare nuovamente i pulsanti di sicurezza 06 per accertarsi che siano entrambi completamente di colore verde.

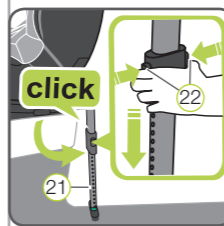

6. INSTALLAZIONE DELLA GAMBA DI SOSTEGNO

- 6.1 Tirare la gamba di sostegno il più possibile 21 lontano dallo schienale del seggiolino fino a che non si sente un "clic" e la gamba di sostegno è 21 completamente girata. Il segno rosso non deve più essere visibile.
- 6.2 Premere entrambi i tasti di regolazione 22 e estrarre la gamba di sostegno 21 fino a che non appoggia sulla base del veicolo. L'indicatore sulla gamba di sostegno 21 deve essere completamente verde e i due tasti di regolazione 22 devono agganciarsi con un "clic". **⚠ PERICOLO!** La gamba di sostegno 21 non deve essere sospesa nel vuoto o appoggiata su degli oggetti. Accertarsi che la gamba di sostegno 21 non sollevi la parte inferiore del SWINGFIX i-SIZE 19 dalla superficie di seduta del sedile.



10. UTILIZZO DEL SEGGIOLINO

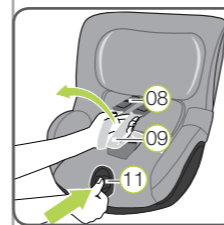

1. ALLENTAMENTO DELLE CINTURE SPALLE

Per allentare le cinture spalle, premere il tasto di regolazione 11 e tirare contemporaneamente le due cinture spalle 09 in avanti. **⚠ ATTENZIONE!** Non tirare dalle imbottiture per le spalle 08.

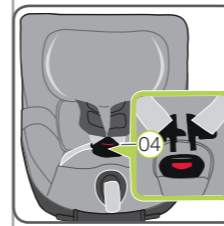

2. APERTURA DELLA CINTURA

Per aprire la fibbia della cintura 04 premere il tasto rosso sulla stessa.

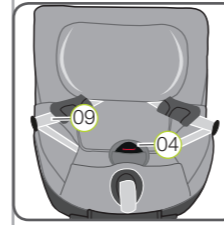

3. METTERE A SEDERE IL BAMBINO NEL SEGGIOLINO

Mettere a sedere il bambino nel seggiolino. Accertarsi che la fibbia della cintura sia stesa 04 in avanti, quindi posizionare il bambino nel seggiolino. **⚠ PERICOLO!** Utilizzare il seggiolino all'indietro sul sedile del passeggero solo se l'airbag frontale è disattivato.

4. POSIZIONARE LE CINTURE PER LE SPALLE

Far passare le cinture per le spalle 09 sulle spalle del bambino. **⚠ ATTENZIONE!** Le cinture spalle 09 non devono essere né girate, né sostituite.

5. REGOLAZIONE DEL POGGIATESTA

Un poggiatesta regolato correttamente 03 assicura una protezione ottimale del bambino nel seggiolino:

Il poggiatesta 03 deve essere regolato in modo tale che le cinture per le spalle 09 si trovino all'altezza delle spalle del bambino o un po' sopra di esse.

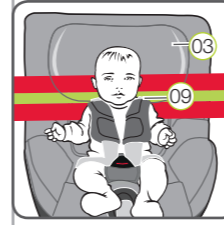

- Le cinture per le spalle 09 devono essere regolate in modo da essere orizzontali o appena sopra alle spalle del bambino.
- Le cinture per le spalle 09 non devono passare dietro la schiena del bambino, all'altezza delle orecchie o sopra.

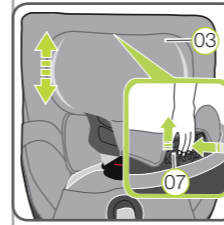

Per regolare il poggiatesta:

- 5.1 Allentare l'imbracatura (8.1)
- 5.2 Tenere premuto il pulsante di rilascio 07 del poggiatesta 03 e spostare il poggiatesta 03 fino alla giusta altezza spalle.
- 5.3 Verificare che il poggiatesta sia 03 scattato correttamente spostandolo 03 leggermente verso il basso.

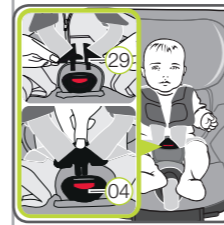

6. CHIUSURA DELLA FIBBIA DELLA CINTURA

Inserire entrambe le linguette di chiusura e 29 farle scattare con un "clic" nella fibbia della cintura 04.

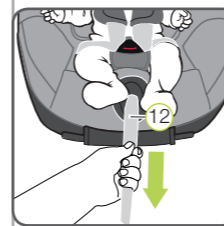

7. REGOLAZIONE DELLA CINTURA REGOLABILE

Tirare la cintura regolabile 12, finché non aderisce bene e uniformemente al corpo del bambino.

⚠ CAUTELA! Le cinture gambe devono passare il più in basso possibile sull'inguine del vostro bambino.

⚠ Per la sicurezza del bambino, prima di ogni viaggio verificare che...

- il seggiolino sia bloccato su entrambi i lati con i bracci di arresto ISOFIX 16 nei punti di fissaggio ISOFIX 01 e che entrambi gli indicatori ISOFIX siano 06 completamente verdi;
- il seggiolino per bambini sia fissato saldamente;

- la gamba di sostegno 21 sia posizionata saldamente sulla base del veicolo e che l'indicatore sulla gamba sia 21 verde;
 - la poltroncina girevole 18 sia inserita correttamente e mostri entrambi gli indicatori neri.
 - le cinture del seggiolino siano ben aderenti al corpo del bambino, senza stringerlo troppo;
 - le cinture spalle 09 siano posizionate correttamente e che le cinture non siano ruotate;
 - le imbottiture spalle 08 siano nella giusta posizione sul corpo del bambino;
 - l'airbag frontale sia disattivato quando si utilizza il seggiolino sul sedile del passeggero.
- le linguette di chiusura 29 siano incastrate 04 nella chiusura della cintura.

⚠ ATTENZIONE! Se il bambino tenta di aprire i tasti di sblocco ISOFIX 05 o la fibbia della cintura 04, fermarsi immediatamente, non appena possibile. Verificare il corretto fissaggio del seggiolino e accertarsi che il bambino sia allacciato correttamente. Spiegare al bambino i rischi connessi alle sue azioni.

11. UTILIZZO DELL'INSERTO PER NEONATI

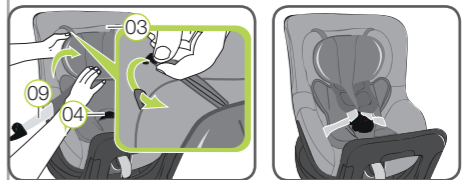

L'inserto per neonati deve essere utilizzato fino a 60 cm d'altezza. Inserire l'inserto per neonati nel seggiolino e inserire le due cinture spalle 09 sull'inserto per neonati. Agganciare entrambi i ganci in plastica negli occhielli sul rivestimento del poggiatesta 03. Far passare la fibbia della cintura 04 e l'imbottitura del bacino attraverso gli incavi nella parte inferiore dell'inserto per neonati. **⚠ ATTENZIONE!** Accertarsi sempre che il bambino sia assicurato correttamente.

12. REGOLAZIONE DELL'INCLINAZIONE DEL SEDILE

La poltroncina dello SWINGFIX i-SIZE può essere utilizzato con orientamento frontale o posteriore, comunque con sei diversi angoli di inclinazione:

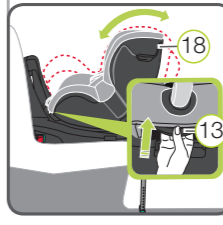

Per regolare l'inclinazione del sedile:

Tirare l'impugnatura di regolazione 13 in avanti e spingere/spostare la poltroncina 18 nella posizione desiderata. **⚠ PERICOLO!** La poltroncina 18 deve essere agganciata saldamente in ogni posizione con un "clic". Tirare la poltroncina 18 per verificarne il bloccaggio.

13. SMONTAGGIO DEL SEGGIOLINO

1. Premere entrambi i tasti di regolazione 22 della gamba di sostegno e far scorrere la parte inferiore della gamba di sostegno nella parte superiore fino a che non è completamente retratta. Lasciare i tasti di regolazione per fissare la gamba di sostegno nella sua posizione retratta.
2. Allentare il fissaggio ISOFIX su entrambi i lati premendo il pulsante di sicurezza verde 06 e il pulsante di sblocco rosso 05 l'uno contro l'altro.
3. Spostare i bracci di arresto ISOFIX 16 indietro nella poltroncina 18. **1 CONSIGLIO!** I bracci di arresto ISOFIX sono protetti dai danni se vengono reinseriti nella parte inferiore del sedile. **⚠ PERICOLO!** Il seggiolino per bambini deve essere sempre fissato all'interno del veicolo, anche se non è presente il bambino.

14. SMALTIMENTO

Per lo smaltimento osservare le disposizioni vigenti in materia del proprio Paese.

Smaltimento dell'imballaggio	Container per cartone
Rivestimento sedile	Rifiuti indifferenziati, recupero termico
Componenti in plastica	Conformemente all'etichettatura nel container previsto
Componenti in metallo	Container per metalli
Cinghie	Container per poliestere
Linguetta e sistema di chiusura	Rifiuti indifferenziati