

# GAMINIO APŽVALGA

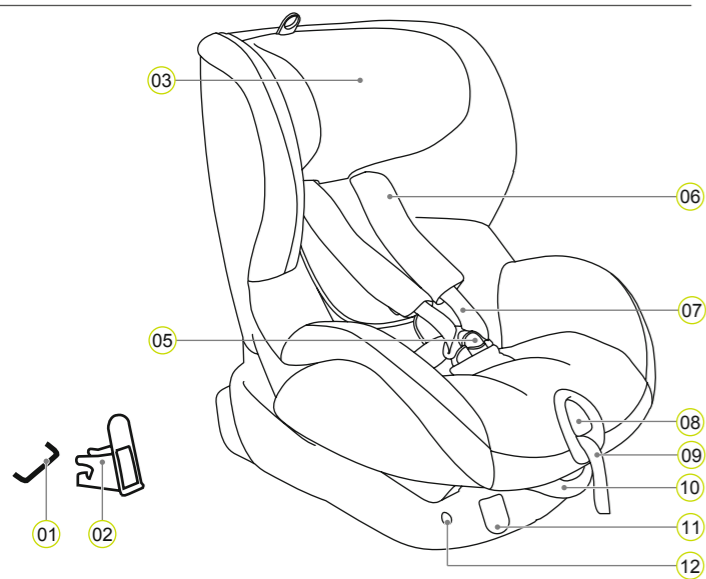

- 01 ISOFIX tvirtinimo taškai (automobilyje)
- 02 ISOFIX įstatymo kreiptuvai
- 03 Galvos atlošas
- 05 Diržų sagtis
- 06 Pečių įklotai

- 07 Pečių diržai
- 08 Reguliavimo mygtukas
- 09 Reguliavimo diržas
- 10 Atlošimo rankena
- 11 ISOFIX atblokavimo mygtukai
- 12 ISOFIX indikatoriai

- 13 Galvos atlošo žiedo reguliavimas
- 14 „Top Tether“
- 15 Skyrelis naudotojo vadovui
- 16 Audinio kilpa
- 17 ISOFIX fiksavimo strypai
- 18 Sėdynės gaubtas

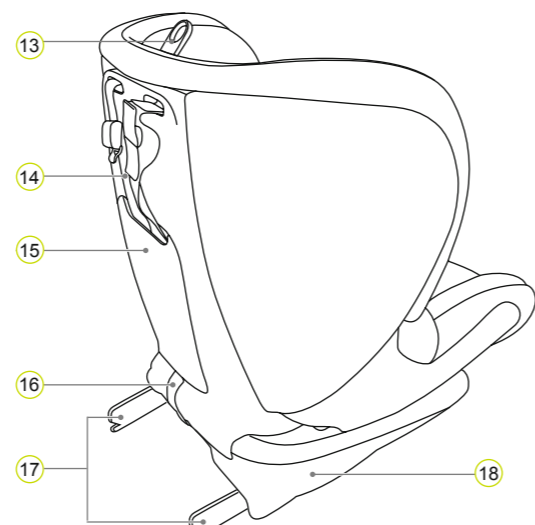

BRITAX RÖMER vaikų saugos kėdutė	Išbandyta ir patvirtinta pagal ECE* R 44/04	
	Grupė	Kūno svoris
TRIFIX	1	9–18 kg

Vaiko saugos kėdutė suprojektuota, išbandyta ir patvirtinta pagal Europos Vaikų saugos įrangos standartą (ECE R 44/04). Bandymo ženklas E (apskritime) ir patvirtinimo numeris yra oranžinės spalvos patvirtinimo lipduke (lipdukas ant vaiko saugos kėdutės).

- Patvirtinimas netenka galios, jeigu jūs kaip nors modifikuojate vaiko saugos kėdutę.
- TRIFIX vaiko saugos kėdutę leidžiama naudoti tik užtikrinant jūsų vaiko saugą transporto priemonėje. Šią kėdutę draudžiama naudoti kaip sėdynę ar žaislą namuose.

\*ECE = Europos vaikų saugos įrangos standartas

## PRIEŽIŪRA IR TECHNINĖ PRIEŽIŪRA

### Diržo sagties priežiūra

Vaiko saugai gyvybiškai svarbu, kad diržo sagtis veiktų tinkamai. Diržo sagties veikimo sutrikimus dažniausiai sukelia susikaupęs purvas ir pašalinės medžiagos:

- Sagties skląščiai išstumiami lėtai, kai nuspaudžiamas atsegimo mygtukas.
- Sagties skląščiai nebeužsikisuoja (t. y. juos įstūmus jie vėl išstumiami).
- Sagties skląščiai užsikisuoja be garsaus „spragtelėjimo“.
- Sagties skląščius sunku įkišti (juntamas pasipriešinimas).
- Sagtis atsidaro tik panaudojus didelę jėgą.

Šalinimo būdai  
išplauti diržo sagtį, kad jis vėl veiktų tinkamai:

### Diržo sagties valymas

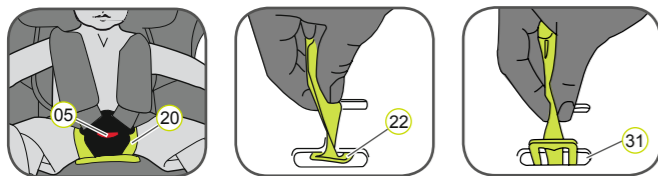

1. Atidarykite diržo sagtį 05 (paspauskite raudoną mygtuką).
2. Elastinę kilpą užtraukite virš diržo sagties 05.
2. Atsekite tarpukojo įklotą "Velcro" lipuką 20 ir nuimkite įklotą nuo uždangalo.
3. Perkiškite metalinę plokštelę 22, kuri naudojama diržo sagčiai pritvirtinti 05 prie sėdynės briaunos gaubto, pro diržo angą 31.
4. Įmerkite diržo sagtį 05 į šiltą vandenį su indų plovimo skysčiu ir palikite bent vienai valandai. Tada jį kruopščiai išskalaukite ir išdžiovinkite.

### Valymas

- Įsitinkite, ar iš tikrųjų naudojate tik originalius Britax/RÖMER keičiamuosius kėdutės užklotus, nes kėdutės užklotas yra neatskiriama vaiko saugos kėdutės dalis, kuri svarbi užtikrinant tinkamą sistemos naudojimą. Pakeičiamųjų kėdutės užklotų galima įsigyti iš mūsų mažmenininko.
- Vaiko kėdutę draudžiama naudoti be jos užklotu.
- Užklotą galima išimti ir išskalbti švelniu skalbikliu pasirinkus skalbyklės veikimo režimą, kurį naudojant skalbiami neatsparūs skalbiniai (30 °C). Prašome laikytis užklotu skalbimo etiketėje nurodytų reikalavimų.

- Iš plastiko pagamintas dalis galima valyti muiluotu vandeniu. Nenaudokite šveitinamųjų valymo priemonių (pvz., tirpiklių).

- Diržų komplektą galima plauti šiltu muiluotu vandeniu.

**⚠ Dėmesio:** Sagties skląščius draudžiama nutraukti nuo 21 diržų.

- Pečių įklotus galima plauti šiltu muiluotu vandeniu.

### Uždangalo nuėmimas

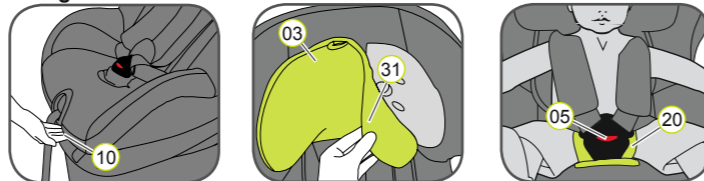

1. Atlošimo rankeną patraukite į viršų 10 ir kėdutės gaubtą pastumkite atgal 18 į vertikalią padėtį.
2. Diržų komplektą kiek įmanoma atlaisvinkite.
3. Atidarykite diržo sagtį 05 (paspauskite raudoną mygtuką).
4. Atsekite tarpukojo įklotu "Velcro" lipuką 20.
5. Galvos atlošą nustumkite į 03 apatinę padėtį.
6. Nuimkite galvos atlošo įklotą 31.
7. Praskėskite galinės įklotu dalies kairėje ir dešinėje pusėje esančius spaustukus.
8. Galinę įklotu dalį užlenkite ant sėdynės paviršiaus.
9. Diržus prakiškite per įklotu išpjovą.
10. Atkabinkite įklotu lankstų užlanką apatinėje kėdutės gaubto dalyje.
- PATARIMAS: Pradėkite nuo kėdutės gaubto viršutinio krašto ir gaubto šone esančių rankenėlių.
11. Įklotą traukite į viršų ir per dirželio regulatoriaus laikiklį.
12. Ištraukite diržo sagtį 05 ir dirželio galą iš įklotu.
13. Įklotą šiek tiek patraukite į viršų ir įstatykite į galvos atramos išpjovą 03.

### Vėl įdėkite įklotą:

Pirmiau aprašytus veiksmus atlikite atvirkštine tvarka.

- ⚠ **Dėmesio:** Patikrinkite, ar diržai nėra susipynę ir ar jie reikiamai įkišti į klotu esančias diržo angas.

## Priežiūros instrukcijos

- ⚠ Norint užtikrinti visišką vaiko saugos kėdutės apsaugos veiksmingumą:

- Avarijos atveju, jei susidūrimo greitis didesnis už 10 km/h gali būti, kad vaiko saugos kėdutė buvo pažeista, tačiau pažeidimas gali būti ne iš karto pastebimas. Tokiu atveju vaiko saugos kėdutę būtina pakeisti. Atiduokite ją į atliekas tinkamu būdu.
- Reguliariai patikrinkite visas svarbias dalis, ar jos nepažeistos. Įsitinkite, kad visų pirma visi mechaniniai komponentai būtų idealios darbinės būklės.
- Siekiant apsaugoti nuo žalos, įsitinkite, kad vaiko saugos kėdutė neįstrigtų tarp kietų objektų (automobilio durų, sėdynės bėgių ir kt.)
- Visada patikrinkite vaiko saugos kėdutę, ar ji nepažeista (pvz., jei ji nukrito).
- Niekada netepkite vaiko kėdutės detalių.

Laikykites jūsų šalyje galiojančių atliekų šalinimo taisyklių.

Pakuotės atidavimas į atliekas	Kartonui skirtas konteineris
Dangtis	Atliekos, terminis utilizavimas
Plastiko detalės	Kaip pažymėta ant šiam tikslui numatyto konteinerio
Metalo detalės	Metalui skirtas konteineris
Diržai	Poliesteriui skirtas konteineris
Sagtis ir spyna	Atliekos

## NAUDOTI ŠIOJE TRANSPORTO PRIEMONĖJE

Laikykites jūsų transporto priemonės savininko vadove pateiktų vaiko apsaugos sistemų naudojimo instrukcijų.

Šią kėdutę galima naudoti visose transporto priemonėse, kuriose yra įrengtos ISOFIX ir „Top Tether“ (viršutinio saito) tvirtinimo sistemos. Savo transporto priemonės savininko vadove žr. informaciją apie „Top Tether“ tvirtinimo taškus ir sėdynes, kurios yra patvirtintos naudoti su vaikiškais saugos kėdutėmis 9–18 kg svorio klasėje.

Taigi, savo automobilinę vaikišką kėdutę galite naudoti:

Važiavimo kryptimi	Taip
Priešingai, nei važiavimo kryptis	Ne 1)
Kėdutės turi: ISOFIX tvirtinimo jungtis (tarp kėdutės paviršiaus ir atlošo) ir "Top Tether" tvirtinimo taškus (pavyzdžiui, ant pakuotės lentynos, ant grindų arba už atlošo)	Taip 2)

(Laikykites jūsų šalyje galiojančių taisyklių)

1) Galima naudoti atgal atgręžtoje transporto priemonės sėdynėje (pvz., mikroautobuse arba miniautobuse) tik tuo atveju, jei ta sėdynė taip pat patvirtinta naudoti suaugusiems. Sėdynė negali būti sumontuojama niekur, kur ją gali pasiekti išsiskleidžiančios oro pagalvės.

2) Jei priekyje yra oro pagalvė: Keleivio sėdynę nustumkite toli atgal ir žr. transporto priemonės savininko vadovą.

## KITOS VAIKŲ SAUGOS KĖDUTĖS

BRITAX RÖMER Vaikų saugos kėdutės	Testavimas ir sertifikavimas atitinka ECE R 44/04	
	Grupė	Kūno svoris
"KID"	2–3	15–36 kg
"KID plus"	2–3	15–36 kg
"KIDFIX"	2–3	15–36 kg
"KIDFIX SICT"	2–3	15–36 kg

## Dvejų metų garantija

Šiai vaiko saugos kėdutei mes teikiame 2 metų garantiją dėl gamybos ar medžiagų defektų. Garantijos laikotarpis įsigalioja nuo įsigijimo dienos. Garantija apima tik tas vaiko saugos kėdutes, su kuriomis buvo elgiama tinkamai ir kurios buvo mums pristatytos švarios ir tinkamos būklės.

### Garantija neapima:

- natūralių susidėvėjimo ar pažeidimo dėl per didelio poveikio požymių;
- pažeidimų dėl netinkamo naudojimo.

### Ką apima garantija?

**Audinių:** visi mūsų audiniai atitinka labai aukštus reikalavimus dėl spalvų atsparumo UV spinduliuotei. Tačiau visi audiniai blunka, kai juos veikia UV spinduliuotė. Tai nėra medžiagos defektas, bet įprastas susidėvėjimas, kurio garantija neapima.

**Sagties:** Sagties veikimo sutrikimai dažnai yra susiję su tuo, kad joje kaupiasi nešvarumai ar pašalinės medžiagos, dėl ko sagtis gali tinkamai neveikti. Jei taip atsitiktų, sagtį galima išvalyti, – atlikite naudotojo instrukcijoje nurodytus veiksmus.

Iškilus pretenzijai dėl garantijos, nedelsdami kreipkitės į savo prekybos atstovą. Jis arba ji duos jums reikalingų patarimų ir suteiks pagalbą. Tenkinant pretenzijas bus taikomi kiekvienam gaminiui atskirai nustatyti nusidėvėjimo koeficientai. Žr. Bendrąsias sąlygas ir nuostatus, kuriuos galite gauti iš savo prekybos atstovo.

### Naudojimas, priežiūra ir techninė priežiūra

Vaiko saugos kėdutė turi būti naudojama laikantis naudotojo instrukcijų. Mes aiškiai nurodome, kad būtina naudoti tik originalius priedus ir atsargines dalis.

BRITAX RÖMER  
Kindersicherheit GmbH  
Theodor-Heuss-Straße 9  
D-89340 Leipzig  
Germany

T.: +49 (0) 8221 3670 -199/-299  
F.: +49 (0) 8221 3670 -210  
E.: service.de@britax.com  
www.britax.com

BRITAX EXCELSIOR  
LIMITED  
1 Churchill Way West  
Andover  
Hampshire SP10 3UW  
United Kingdom

T.: +44 (0) 1264 333343  
F.: +44 (0) 1264 334146  
E.: service.uk@britax.com  
www.britax.com

9 kg - 18 kg  
 9 m ~ 4 y

**britax**

## TRIFIX

Nurodymai vartotojams

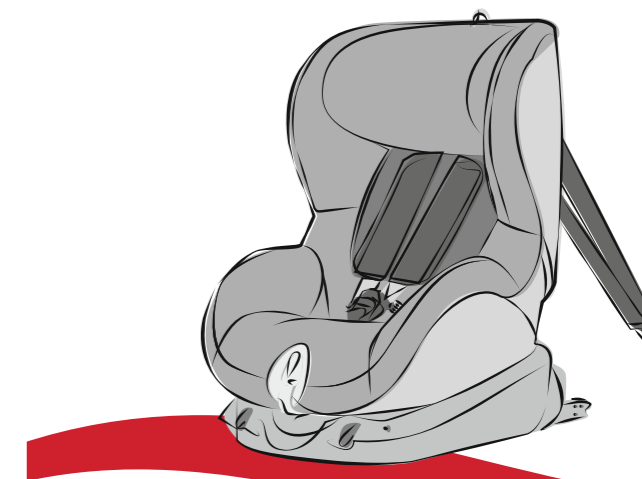

www.britax.com

⚠ Atidžiai perskaitykite šiuos nurodymus ir šią knygelę visada turėkite po ranka (knygelę įkiškite į vaiko saugos kėdutėje jai skirtą dėklę).

### ⚠ Siekiant apsaugoti visus transporto priemonės keleivius

Jeigu tektų staigiai stabdyti ar įvyktų avarija, netinkamai apsaugoti automobilyje esantys asmenys ar objektai galėtų sužeisti kitus transporto priemonės keleivius. Todėl prašome visada tikrinti, ar...

- transporto priemonės sėdynių atlošai yra įtvirtinti (pvz., ar įstatytas galinės daugiavietės sėdynės skląstis).
- įtvirtinti visi transporto priemonėje esantys sunkūs ar aštriais briaunomis objektai (pvz., ant bagažo lentynos).
- visi transporto priemonėje esantys asmenys yra užsisegę saugos diržus.
- vaiko saugos kėdutė automobilyje visada įtvirtinta naudojant ISOFIX tvirtinimo įtaisus ir viršutinę tvirtinimo juostą net tada, jeigu vaikas nesėdi kėdutėje.

### ⚠ Siekiant apsaugoti jūsų vaiką

- Kuo glaudžiau diržai apjuosia jūsų vaiko kūną, tuo jūsų vaikas būs saugesnis.
- Prašome vaiko saugos kėdutėje, automobilyje sėdinčio vaiko niekada nepalikti be priežiūros.

- Naudojimas ant galinės sėdynės:
  - Priekinę sėdynę į priekį pastumkite tiek, kad jūsų vaiko kojos nesiremtų į priekinės sėdynės atlošą (taip būtų išvengiama sužeidimo)
- Tiesioginiai saulės spinduliai gali įkaitinti vaiko saugos kėdutę. Dėmesio: Vaiko oda jautri ir todėl gali būti pažeista. Nenaudojamą vaiko saugos kėdutę apsaugokite nuo tiesioginių saulės spindulių.
- Vaikui įlipti į transporto priemonę ar iš jos išlipti leiskite tik iš tos pusės, kurioje yra šaligatvis.
- Važiudami ilgus atstumus sustokite ir leiskite savo vaikui pabėgioti ir pažaisti.

### ⚠ Siekiant apsaugoti jūsų automobilį

Kai kurių transporto priemonių sėdynių dangos yra nepatvarios medžiagos (pvz., veliūro, odos ir t. t.), todėl naudojant vaiko saugos kėdutę ilgainiui gali rasti nudiimo žymių. Siekiant kuo geriau apsaugoti jūsų automobilio sėdynių dangą rekomenduojame naudoti BRITAX RÖMER automobilio sėdynių užtiesalus, kurių galima įsigyti iš mūsų siūlomų priedų.

## MONTAVIMAS

### Parengiamasis darbas



1. Jeigu jūsų transporto priemonėje įstatymo kreiptuvai nesumontuoti kaip standartinė įranga, priveržkite du įstatymo kreiptuvus, 02 kurie pateikiami su kėdute\*, prie dviejų ISOFIX tvirtinimo įtaisų jūsų transporto priemonėje taip, 01 kad šių kreiptuvų išpjovos būtų atsuktos į viršų.

PATARIMAS: ISOFIX tvirtinimo įtaisai yra tarp transporto priemonės sėdynės paviršiaus ir jos atlošo.

2. Transporto priemonės sėdynės galvos atramą pakelkite į viršutinę padėtį.

\*Įstatymo rekomendacijos padeda lengviau sumontuoti vaiko saugos kėdutę naudojant ISOFIX tvirtinimo įtaisus ir užtikrina, kad nebūtų pažeistas kėdutes įklotas. Jeigu nenaudojami, įstatymo kreiptuvai turėtų būti išmontuojami ir laikomi saugioje vietoje. Transporto priemonėse, kurių sėdynės atlošą galima palenkti į horizontalią padėtį, įstatymo kreiptuvai turi būti išmontuoti prieš atlenkiant sėdynės atlošą.

Jeigu kyla kokių nors nesklaidumų, jie paprastai būna susiję su nešvariais įstatymo kreiptuvais ir kablais ar pašaliniais objektais. Norėdami pašalinti šio pobūdžio triktis, nuvalyti bet kokį purvą ar pašalinius objektus.

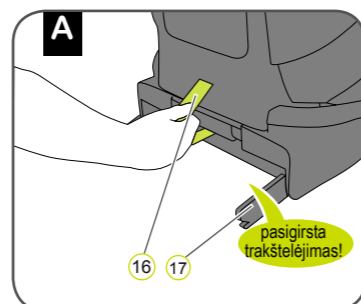

1. Patraukite pilkos medžiagos kilpą, 16 kad abu fiksavimo strypai būtų traukiami tol, kol 17 išgirsite spragtelėjimą – dabar šie strypai yra tinkamai įstatyti.

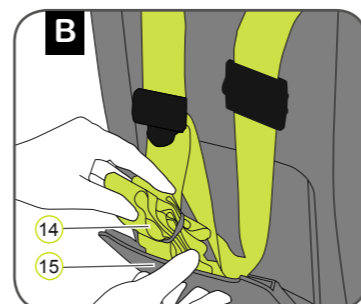

2. Iš naudotojo skyrelio paimkite 14 viršutinę tvirtinimo juostą 15 ir padėkite ją ant vaiko saugos kėdutes.

3. Atsukę važiavimo kryptimi vaiko saugos kėdutę padėkite ant transporto priemonės sėdynės.

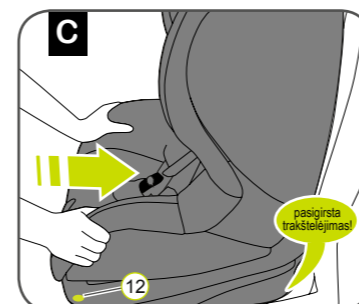

4. Vaiko saugos kėdutę suimkite abiem rankomis ir du fiksavimo strypus 17 įkiškite į įstatymo kreiptuvus, 02 kol fiksavimo strypai abiejuose šonuose tinkamai užsifiksuoja (pasigirsta spragtelėjimas).

⚠ Dėmesio: Fiksavimo strypai tinkamai užsifiksuoja tik tada, jeigu ISOFIX rodikliai 12 yra visiškai žalios spalvos.

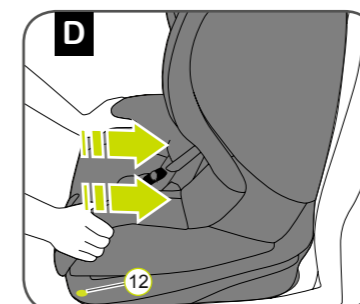

5. Vaiko saugos kėdutę stipriai stumkite atgal tiek, kiek ją bus galima paspausti.

6. Patampykite vaiko saugos kėdutę į šalis ir įsitinkite, ar ji tvirtai įsistatė, ir dar kartą patikrinkite, kad ISOFIX indikatoriai 12 būtų visiškai žalios spalvos.

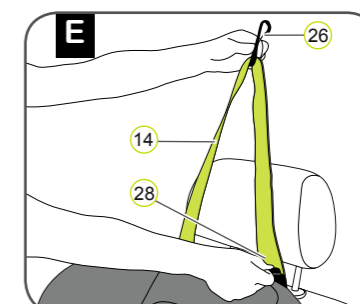

7. Paimkite viršutinę tvirtinimo juostą 14 ir metalinį liežuvelį atlenkite nuo 28 juostos, kad galėtumėte ją pailginti, ir patraukite viršutinę tvirtinimo juostą už 14 kablo, kol juosta 26 pasidarys V raidės formos.

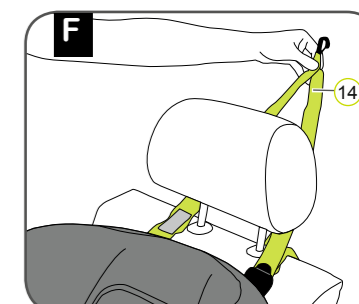

8. Viršutinę tvirtinimo juostą nukreipkite 14 išilgai galvos atramos kairiosios ir dešinės pusės.

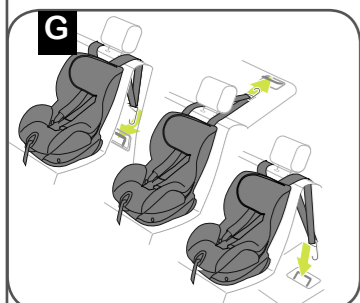

9. Užsifiksuojantį kablį 26 įkiškite ir užkabinkite už viršutinės juostos tvirtinimo įtaiso, kuris nurodytas jūsų transporto priemonės naudotojo vadove.

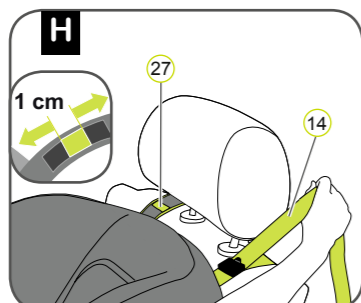

10. Viršutinės tvirtinimo juostos diržą 14 tempkite tol, kol įtempio indikatorius 27 pasidarys žalios spalvos ir viršutinė tvirtinimo juosta 14 bus standžiai įtempta.

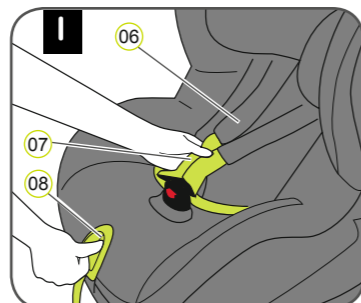

⚠ Dėmesio: Patikrinkite, ar vaiko saugos kėdutė yra tinkamai įtvirtinta

11. Nuspauskite reguliavimo mygtuką 08 ir kartu abu pečių diržus patraukite į 07 priekį. Dėmesio: Netraukite už pečių įklotų 06.

12. Atsekite diržo sagtį 05 (paspauskite raudoną mygtuką).

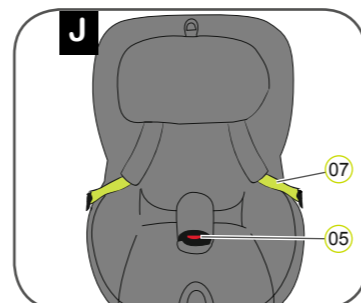

13. Įsitinkite, ar sagtis 05 patraukta į priekį, ir pasodinkite savo vaiką į vaiko saugos kėdutę.

14. Pečių diržais apjuoskite 07 savo vaiko pečius.

⚠ Dėmesio: Pečių diržai neturi 07 būti susukti ar sukeisti vietomis.

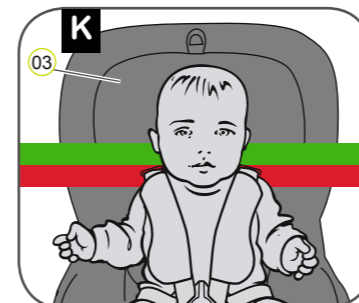

Pagal nustatytus reikalavimus sureguliuavus galvos atramą 03 užtikrinama tinkamiausia saugos kėdutėje sėdinčio jūsų vaiko apsauga:  
15. Galvos atrama 03 turi būti nustatyta taip, kad pečių diržai 07 būtų tokia pačiame aukštyje kaip jūsų vaiko pečiai ar šiek tiek aukščiau.

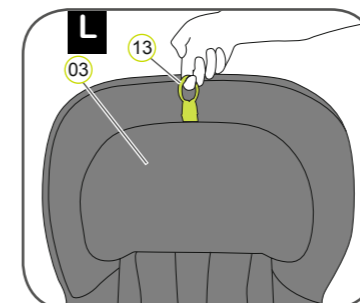

16. Galvos atramos nustatymo žiedą 13 patraukite į viršų

17. Galvos atramą patraukite 03 į reikiamą pečių diržo aukštį ir patikrinkite, ar ji tinkamai užfiksuota, t.y. galvos atramą spustelėkite į 03 apačią.

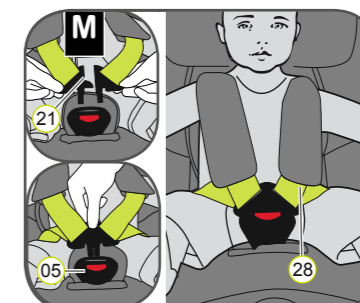

18. Du sagties skląščius suglauskite ir sujunkite juos dar prieš įkišant juos į 21 diržo sagtį 05 – turėtų pasigirsti trakstelėjimas.

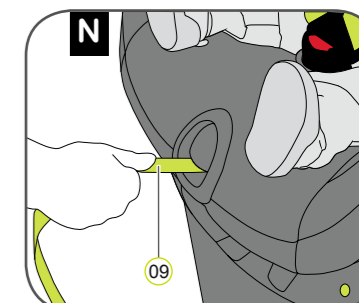

19. Įtempimo dirželį traukite tol, 09 kol dirže neilks raukšlį ir jis apjuos jūsų vaiko kūną.

⚠ Dėmesio: Įtempimo dirželį traukite į priekį.

⚠ Dėmesio: Šlaunų diržai 28 turi būti nuleidžiami kiek įmanoma žemiau ant jūsų vaiko šlaunų.

### ⚠ Kad būtų užtikrinta jūsų vaiko sauga, prieš pradėdami važiuoti patikrinkite, ar...

- vaiko saugos kėdutė įtvirtinta abiejuose šonuose, ISOFIX fiksavimo strypai 17 įstatyti į ISOFIX tvirtinimo įtaisus 01 ir ar abu ISOFIX indikatoriai yra 12 visiškai žali;
- vaiko saugos kėdutė yra patikimai pritvirtinta;
- viršutinė tvirtinimo juosta yra 14 standžiai įtempta per automobilio sėdynės atlošą ir įtempio indikatorius yra žalios 27 spalvos;
- vaiko saugos kėdutes diržai yra priglundę prie kūno, tačiau nevaržo vaiko judesių;
- pečių diržai 07 nustatyti pagal privalomus reikalavimus ir nėra susisukę;
- pečių įklotai 06 yra tinkamoje vietoje prie vaiko kūno;
- sagties skląščiai yra 21 sujungti su diržo sagtimi 05.

⚠ Dėmesio: Jeigu jūsų vaikas mėgina atsegti pilkos spalvos ISOFIX spaudžiamuosius mygtukus su fiksatoriumi 11 ar diržo sagtį, 05, pirmai progai pasitaikius pasirūpinkite, kad jis liautųsi manipuliuavęs šiais įtaisais. Patikrinkite, ar vaiko saugos kėdutė yra įtvirtinta pagal reikalavimus, ir įsitinkite, ar jūsų vaikas tinkamai apjuostas diržais. Paaiškinkite savo vaikui apie gresiančius pavojus.

### Vaiko saugos kėdutes su ISOFIX tvirtinimo įtaisais pašalinimas

1. Atlaisvinkite viršutinę tvirtinimo juostą 14.
  2. Atkabinkite užsifiksuojantį kablį 26 nuo fiksavimo įtaiso ir viršutinę tvirtinimo juostą 14 patieskite ant vaiko saugos kėdutes priekinės dalies
  3. Paspauskite kėdutes gaubto kairiojoje ir dešiniojoje pusėje esančius pilkos spalvos ISOFIX spaudžiamuosius mygtukus su fiksatoriumi 18.  
→ ISOFIX fiksavimo strypai 17 ISOFIX fiksavimo strypai bus atlaisvinti ir du ISOFIX indikatoriai 12 pasidarys raudonos spalvos.
  4. Patraukite kėdutę į priekį ir sulankstę viršutinę tvirtinimo juostą padėkite ją į 14 naudotojo vadovo skyrelį 15.
  5. ISOFIX fiksavimo strypus 17 vėl įstumkite į kėdutes gaubtą 18.  
→ Fiksavimo strypus įstumiant vidun pasigirsta tarškantis garsas.
- PATARIMAS: Fiksavimo strypai apsaugoti nuo pažeidimo, kai jie įstumiami į kėdutes gaubtą.

⚠ Dėmesio: Vaiko saugos kėdutę išimkite iš transporto priemonės. Vaiko saugos kėdutę draudžiama vežti automobilyje, jeigu ji nėra įtvirtinta laikantis nustatytų reikalavimų.